



# OptiPlex 7040M

## Lastniški priročnik

Regulativni model: D10U  
Regulativni tip: D10U001



# Opombe, svarila in opozorila

-  **OPOMBA:** OPOMBA označuje pomembne informacije, ki vam pomagajo bolje izkoristiti računalnik.
-  **POZOR: PREVIDNO** označuje možnost poškodbe strojne opreme ali izgube podatkov in vam svetuje, kako se izogniti težavi.
-  **Opozorilo: OPOZORILO** označuje možnost poškodb lastnine, telesnih poškodb ali smrti.

**Copyright © 2015 Dell Inc. Vse pravice pridržane.** Ta izdelek je zaščiten z amerškimi (ZDA) in mednarodnimi zakoni o avtorskih pravicah ter intelektualni lastnini. Dell™ in logotip Dell sta blagovni znamki družbe Dell Inc. v Združenih državah Amerike in/ali v drugih pristojnostih. Vse druge znamke in imena, omenjene v tem dokumentu, so lahko blagovne znamke ustreznih družb.

2015 - 11

Rev. A00

# Kazalo

<b>1 Delo v notranjosti računalnika.....</b>	<b>5</b>
Preden začnete delo v notranjosti računalnika.....	5
Izklop računalnika.....	6
Ko končate delo v notranjosti računalnika.....	6
<b>2 Odstranjevanje in namestitve komponent.....</b>	<b>7</b>
Priporočena orodja.....	7
Odstranjevanje pokrova.....	7
Namestitev pokrova.....	8
Odstranjevanje sklopa trdega diska.....	8
Odstranjevanje trdega diska iz nosilca trdega diska.....	8
Nameščanje trdega diska v nosilec trdega diska.....	9
Namestitev sklopa trdega diska.....	9
Odstranjevanje plošče VGA.....	9
Nameščanje plošče VGA.....	10
Odstranjevanje sistemskega ventilatorja.....	10
Namestitev sistemskega ventilatorja.....	11
Odstranjevanje pomnilniškega modula.....	12
Nameščanje pomnilniškega modula.....	12
Odstranjevanje hladilnika.....	12
Nameščanje hladilnika.....	13
Odstranjevanje procesorja.....	13
Namestitev procesorja.....	14
Odstranjevanje zvočnika.....	14
Nameščanje zvočnika.....	15
Odstranjevanje gumbaste baterije.....	15
Nameščanje gumbaste baterije.....	16
Odstranjevanje matične plošče.....	16
Nameščanje matične plošče.....	17
Razporeditev matične plošče.....	18
<b>3 Odpravljanje težav z računalnikom.....</b>	<b>20</b>
Kode diagnostičnih lučk LED za napajanje.....	20
Diagnostična sporočila o napakah.....	21
Sporočila o sistemskih napakah.....	26
<b>4 Sistemske nastavitve.....</b>	<b>28</b>
Zaporedje zagona.....	28

Navigacijske tipke.....	28
Pregled sistemskih nastavitev.....	29
Dostop do sistemskih nastavitev.....	29
Možnosti sistemskih nastavitev.....	29
Posodobitev BIOS-a .....	38
Geslo za sistem in nastavitve.....	38
Dodelitev gesla za sistem in gesla za nastavitve.....	39
Izbris ali sprememba obstoječega gesla za sistem in/ali nastavitev gesla.....	39
<b>5 Tehnični podatki.....</b>	<b>41</b>
<b>6 Vzpostavljanje stika z družbo Dell.....</b>	<b>45</b>

# Delo v notranjosti računalnika

## Preden začnete delo v notranjosti računalnika

Upoštevajte ta varnostna navodila, da zaščitite računalnik pred morebitnimi poškodbami in zagotovite lastno varnost. Če ni drugače navedeno, se pri vseh postopkih, opisanih v tem dokumentu, predpostavlja, da so zagotovljeni naslednji pogoji:

- prebrali ste varnostna navodila, priložena vašemu računalniku.
- Komponento lahko zamenjate ali – če ste jo kupili ločeno – namestite tako, da postopek odstranitve izvedete v obratnem vrstnem redu.

 **Opozorilo:** Preden odprete pokrov ali plošče računalnika, odklopite vse vire napajanja. Ko končate z delom v notranjosti računalnika, ponovno namestite vse pokrove, plošče in vijake, preden ga priklopite v vir napajanja.

 **Opozorilo:** Preden začnete z delom v notranjosti računalnika, preberite varnostne informacije, ki so priložene računalniku. Za dodatne informacije o varnem delu obiščite domačo stran za skladnost s predpisi na naslovu [www.Dell.com/regulatory\\_compliance](http://www.Dell.com/regulatory_compliance).

 **POZOR:** Večino popravil lahko opravi samo pooblaščen serviser. Popravljate ali odpravljate lahko samo težave, ki so navedene v dokumentaciji izdelka ali po napotkih podpornega osebja prek elektronske storitve ali telefona. Škode, ki je nastala zaradi popravil, ki jih družba Dell ni odobrila, garancija ne krije. Seznanite se z varnostnimi navodili, ki so priložena izdelku, in jih upoštevajte.

 **POZOR:** Elektrostatično razelektritev preprečite tako, da se ozemljite z uporabo traku za ozemljitev ali občasno dotaknete nepobarvane kovinske površine, na primer priključka na hrbtni strani računalnika.

 **POZOR:** S komponentami in karticami ravnajte previdno. Ne dotikajte se komponent ali stikov na kartici. Kartico prijemajte samo za robove ali za kovinski nosilec. Komponente, kot je procesor, držite za robove in ne za nožice.

 **POZOR:** Ko odklopite kabel, ne vlecite kabla samega, temveč priključek na njem ali pritrdilno zanko. Nekateri kabli imajo priključek z zaklopni jezički; če izklapljate tak kabel, pritisnite na zaklopni jeziček, preden izklopite kabel. Ko priključke ločujete, poskrbite, da bodo poravnani, da se njihovi stiki ne zvijejo. Tudi preden priklopite kabel, poskrbite, da bodo priključki na obeh straneh pravilno obrnjeni in poravnani.

 **OPOMBA:** Barva vašega računalnika in nekaterih komponent se lahko razlikuje od prikazane v tem dokumentu.

Pred posegom v notranjost računalnika opravite naslednje korake, da se izognete poškodbam računalnika.

1. Delovna površina mora biti ravna in čista, da preprečite nastanek prask na pokrovu računalnika.
2. Izklopite računalnik (glejte poglavje *Izklop računalnika*).

 **POZOR:** Če želite izklopiti omrežni kabel, najprej odklopite kabel iz računalnika in nato iz omrežne naprave.

3. Iz računalnika odklopite vse omrežne kable.

4. Računalnik in vse priključene izključite naprave iz električnih vtičnic.
5. Ko je sistem odklopljen, pritisnite in zadržite gumb za vklop, da s tem ozemljite sistemsko ploščo.
6. Odstranite pokrov.



 **POZOR: Preden se dotaknete česarkoli znotraj računalnika, se razelektrite tako, da se dotaknete nepobarvane kovinske površine, na primer kovine na zadnji strani računalnika. Med delom se občasno dotaknite nepobarvane kovinske površine, da sprostite statično elektriko, ki lahko poškoduje notranje komponente.**

## Izklop računalnika

 **POZOR: Preden izklopite računalnik, shranite in zaprite vse odprte datoteke ter zaprite vse odprte programe, da preprečite izgubo podatkov.**

### 1. Izklop računalnika:

- V Windows 10 (z uporabo naprave na dotik ali miške):

1. Kliknite ali tapnite .
2. Kliknite ali tapnite  in nato kliknite ali se dotaknite **Shut down (Zaustavitev sistema)**.

- V Windows 8 (z uporabo naprave na dotik):

1. Podrsajte z desnega roba zaslona, da odprete meni **Čarobni gumbi** in izberite **Nastavitve**.
2. Tapnite  nato tapnite **Shut down (Zaustavitev sistema)**

- V Windows 8 (z uporabo miške):

1. Pokažite v zgornji desni kot zaslona in kliknite **Nastavitve**.
2. Kliknite  nato kliknite **Shut down (Zaustavitev sistema)**.

- V sistemu Windows 7:

1. Kliknite **Start**.
2. Kliknite **Shut down (Zaustavitev sistema)**.

2. Zagotovite, da so računalnik in vse priključene naprave izklopljeni. Če se računalnik in priključene naprave ne izklučijo samodejno ob zaustavitvi operacijskega sistema, pritisnite in 6 sekunde držite gumb za vklop, da jih izklopite.

## Ko končate delo v notranjosti računalnika

Ko dokončate kateri koli postopek zamenjave, zagotovite, da pred vklopom računalnika priključite zunanje naprave, kartice, kable, itn.

1. Znova namestite pokrov.

 **POZOR: Omrežni kabel priključite tako, da najprej priključite kabel v omrežno napravo in nato v računalnik.**

2. Priključite vse telefonske ali omrežne kable v računalnik.
3. Računalnik in vse priključene naprave priključite v električne vtičnice.
4. Vklopite računalnik.
5. Po potrebi zaženite program **Dell Diagnostics** in preverite, ali računalnik pravilno deluje.

# Odstranjevanje in namestitvev komponent

V tem poglavju so podrobne informacije o tem, kako morate odstraniti ali namestiti komponente računalnika.

## Priporočena orodja

Za postopke, navedene v tem dokumentu, boste potrebovali naslednja orodja:

- majhen ploščat izvijač,
- izvijač Phillips,
- majhno plastično pero.

## Odstranjevanje pokrova

1. Upoštevajte navodila v poglavju [»Preden začnete delo v notranjosti računalnika«](#).
2. Za odstranjevanje pokrova:
  - a. Odvijte zaskočni vijak, s katerim je pokrov pritrjen na računalnik [1].
  - b. Potisnite pokrov, da ga sprostite z računalnika [2].
  -  **OPOMBA:** Za sprostitev pokrova iz robov boste morda potrebovali plastično pero.
  - c. Dvignite in odstranite pokrov iz računalnika [3].

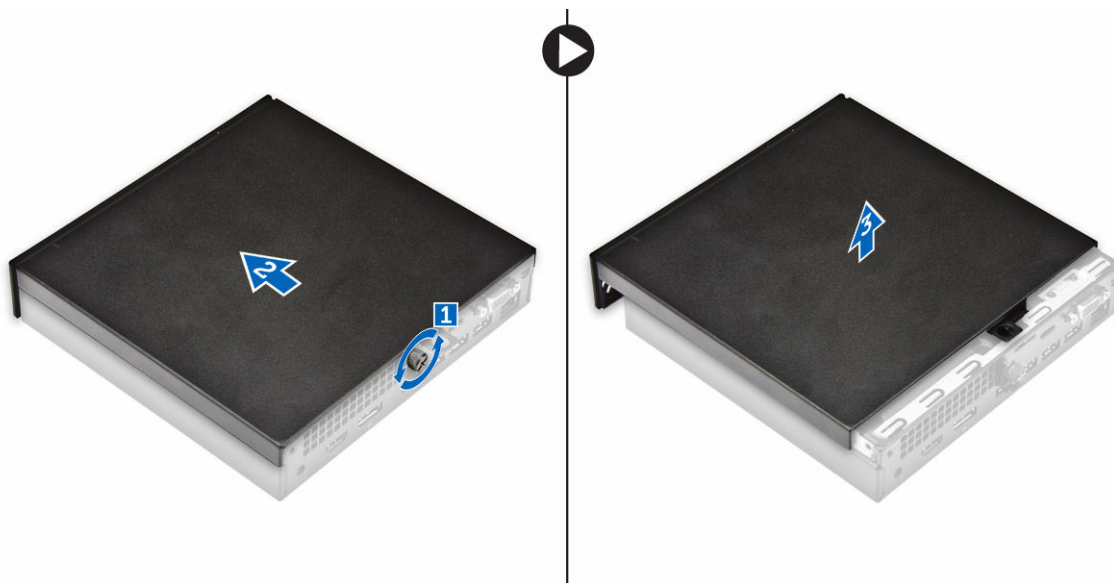

## Namestitev pokrova

1. Pokrov postavite na računalnik.
2. Pokrov potisnite proti zadnjemu delu računalnika, da ga namestite.
3. Privijte vijak, da pritrдите pokrov na računalnik.
4. Sledite postopku v poglavju [Ko končate z delom znotraj računalnika](#).

## Odstranjevanje sklopa trdega diska

1. Upoštevajte navodila v poglavju [»Preden začnete delo v notranjosti računalnika«](#).
2. Odstranite [pokrov](#).
3. Odstranjevanje sklopa trdega diska:
  - a. Pritisnite modre jezičke na obeh straneh sklopa trdega diska [1].
  - b. Pritisnite sklop trdega diska, da ga sprostite iz računalnika [2].
  - c. Sklop trdega diska odstranite iz računalnika [3].

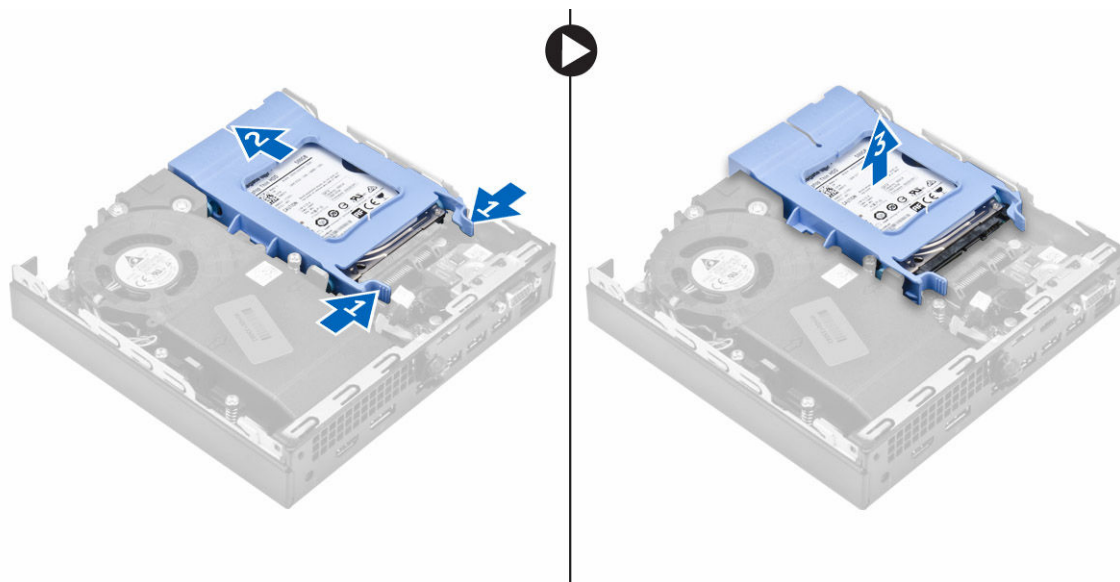

## Odstranjevanje trdega diska iz nosilca trdega diska

1. Upoštevajte navodila v poglavju [»Preden začnete delo v notranjosti računalnika«](#).
2. Odstranite:
  - a. [pokrov](#)
  - b. [sklop trdega diska](#)
3. Sklop trdega diska odstranite tako:
  - a. Povlecite eno stran nosilca trdega diska, da sprostite zatiče na nosilcu iz rež na trdem disku [1].
  - b. Trdi disk dvignite iz ležišča trdega diska [2].

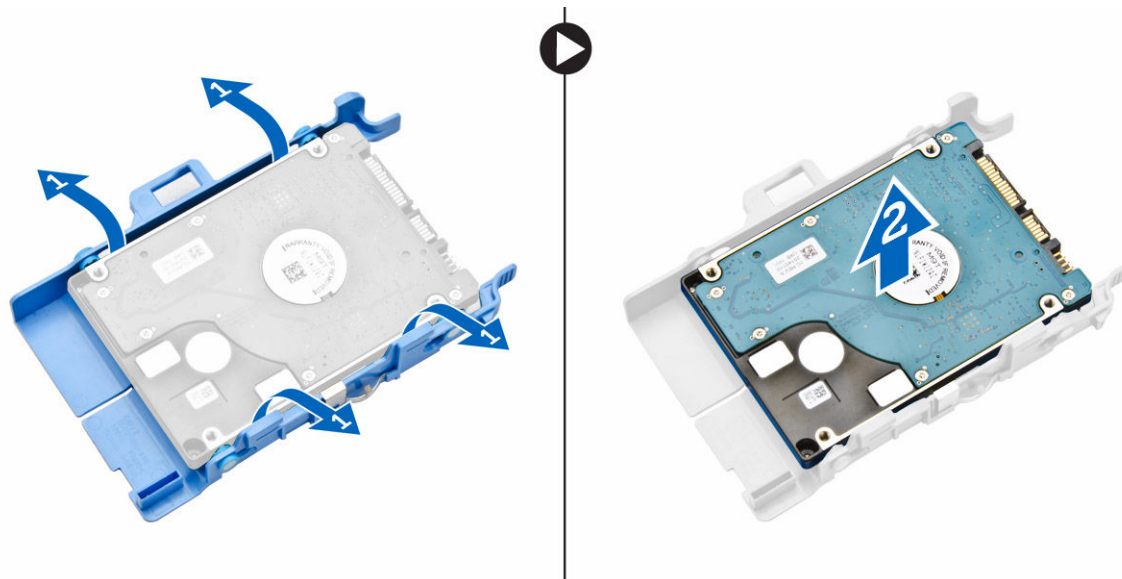

## Nameščanje trdega diska v nosilec trdega diska

1. Poravnajte in vstavite nožice na nosilcu trdega diska v reže na eni strani trdega diska.
2. Upognite drugo stran nosilca trdega diska ter poravnajte in vstavite nožice na nosilcu v trdi disk.
3. Namestite:
  - a. [sklop trdega diska](#)
  - b. [pokrov](#)
4. Sledite postopku v poglavju [Ko končate z delom znotraj računalnika](#).

## Namestitev sklopa trdega diska

1. Sklop trdega diska namestite v ustrezno režo v računalniku.
2. Sklop trdega diska vstavite v priključek tako, da se zaskoči na mestu.
3. Namestite [pokrov](#).
4. Sledite postopku v poglavju [Ko končate z delom znotraj računalnika](#).

## Odstranjevanje plošče VGA

1. Upoštevajte navodila v poglavju [»Preden začnete delo v notranjosti računalnika«](#).
2. Odstranite [pokrov](#).
3. Ploščo VGA odstranite tako:
  - a. Kabel plošče VGA izključite iz priključka na plošči VGA [1].
  - b. Odstranite vijake, s katerimi je plošča VGA pritrjena na računalnik [2].
  - c. Pritisnite ploščo VGA, da sprostite priključek iz reže, in nato dvignite ploščo iz računalnika [3].

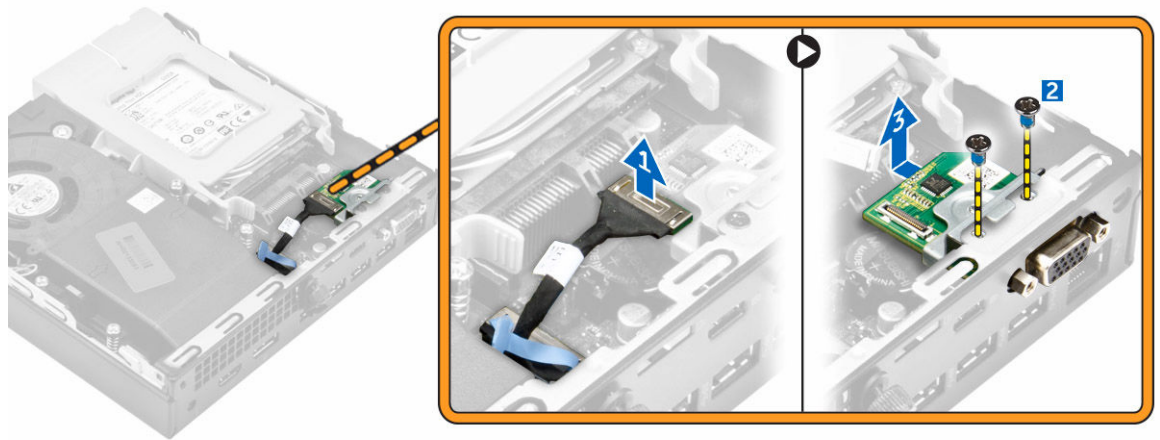

## Nameščanje plošče VGA

1. Poravnajte in vstavite priključek VGA v režo na računalniku.
2. Privijte vijake, s katerimi je plošča VGA pritrjena na računalnik.
3. Kabel plošče VGA priključite na priključek na plošči VGA.
4. Namestite [pokrov](#).
5. Sledite postopku v poglavju [Ko končate z delom znotraj računalnika](#).

## Odstranjevanje sistemskega ventilatorja

1. Upoštevajte navodila v poglavju [»Preden začnete delo v notranjosti računalnika«](#).
2. Odstranite [pokrov](#).
3. Odstranjevanje sistemskega ventilatorja:
  - a. Pritisnite modre jezičke na obeh straneh sistemskega ventilatorja [1].
  - b. Pritisnite sistemski ventilator, da ga sprostite iz računalnika [2].
  - c. Obrnite sistemski ventilator, da ga odstranite iz računalnika [3].

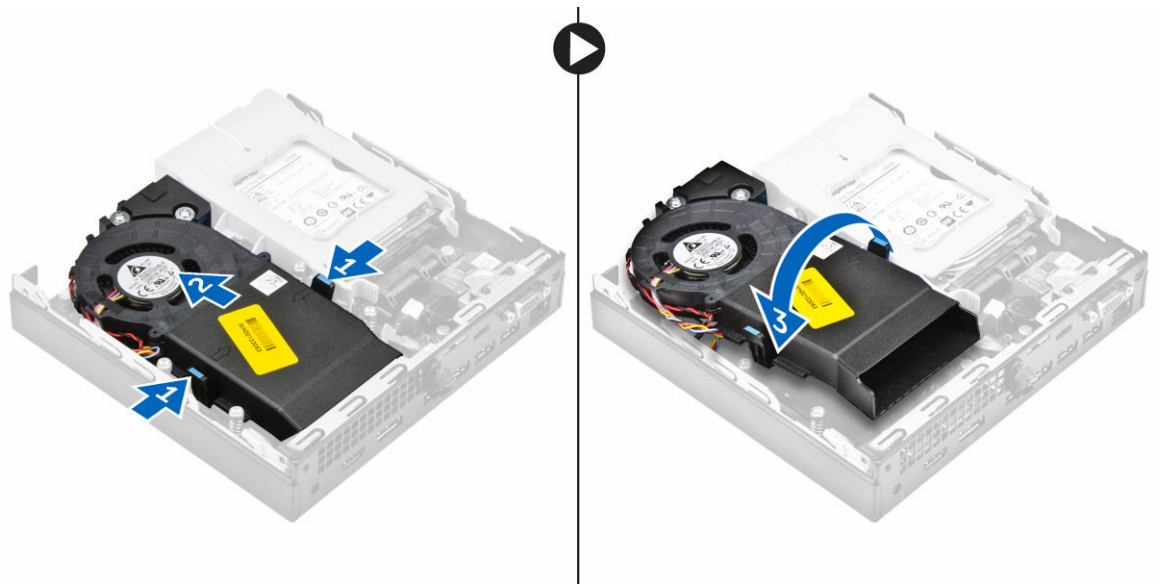

4. Kabel zvočnika in kabel systemskega ventilatorja izključite iz priključkov na matični plošči.

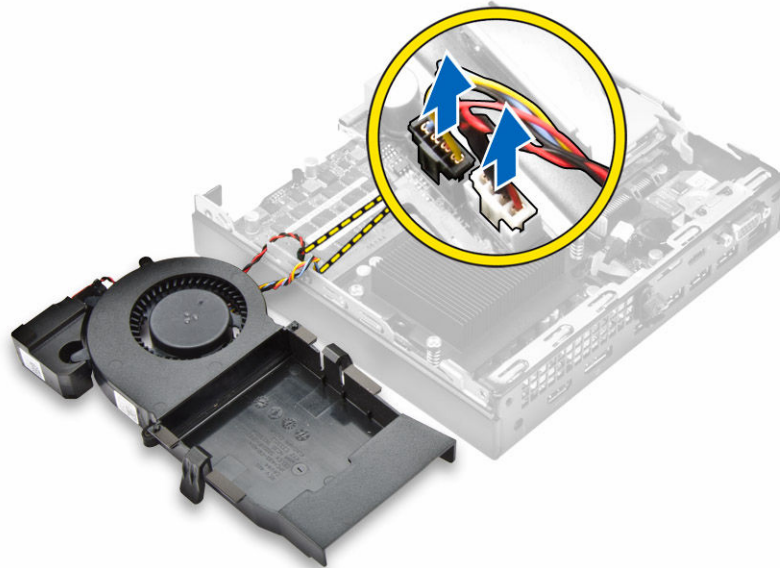

## Namestitev systemskega ventilatorja

1. Kabel zvočnika in kabel systemskega ventilatorja priključite na priključke na matični plošči.
2. Systemski ventilator položite na računalnik in ga potisnite, da se zaskoči na mestu.
3. Namestite [pokrov](#).
4. Sledite postopku v poglavju [Ko končate z delom znotraj računalnika](#).

## Odstranjevanje pomnilniškega modula

1. Upoštevajte navodila v poglavju [»Preden začnete delo v notranjosti računalnika«](#).
2. Odstranite:
  - a. [pokrov](#)
  - b. [sistemski ventilator](#)
3. Pritrdilni sponki povlecite od pomnilniškega modula tako, da pomnilniški modul izskoči.
4. Pomnilniški modul odstranite iz priključka na matični plošči.

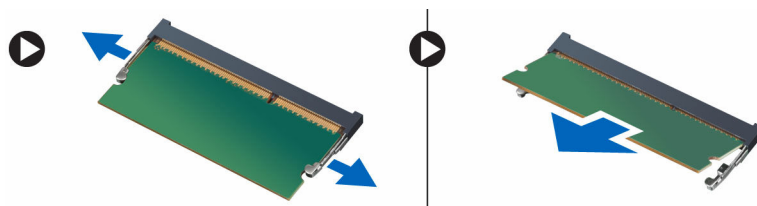

## Nameščanje pomnilniškega modula

1. Poravnajte zarezo na pomnilniškem modulu z jezičkom na priključku pomnilniškega modula.
2. Pomnilniški modul vstavite v režo za pomnilniški modul in ga pritisknite, da se zaskoči na mestu.
3. Namestite:
  - a. [sistemski ventilator](#)
  - b. [pokrov](#)
4. Sledite postopku v poglavju [Ko končate z delom znotraj računalnika](#).

## Odstranjevanje hladilnika

1. Upoštevajte navodila v poglavju [»Preden začnete delo v notranjosti računalnika«](#).
2. Odstranite:
  - a. [pokrov](#)
  - b. [sklop trdega diska](#)
  - c. [sistemski ventilator](#)
3. Hladilnik odstranite na naslednji način.
  - a. Odvijte zaskočna vijaka, s katerima je hladilnik pritrjen na računalnik [1].
  - b. Dvignite hladilnik iz računalnika [2].

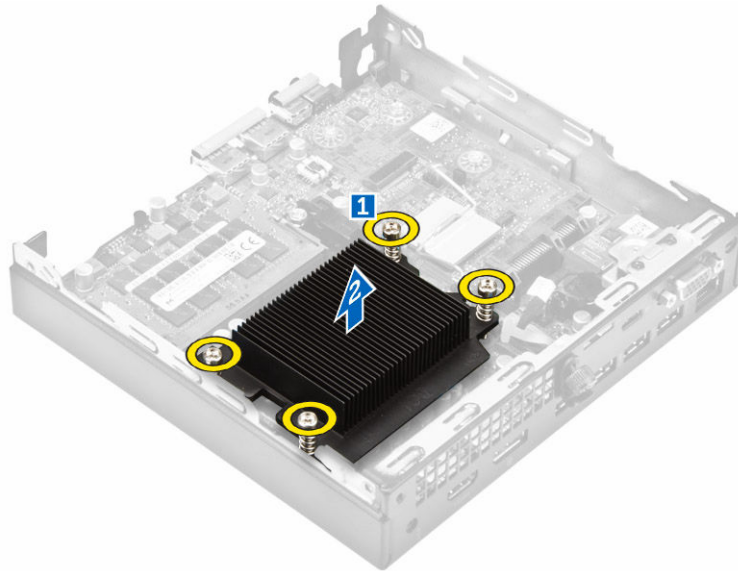

## Nameščanje hladilnika

1. Namestite hladilnik na procesor.
2. Privijte zaskočne vijake, da s tem pritrdite hladilnik na sistemsko ploščo.
3. Namestite:
  - a. [sistemski ventilator](#)
  - b. [sklop trdega diska](#)
  - c. [pokrov](#)
4. Sledite postopku v poglavju [Ko končate z delom znotraj računalnika](#).

## Odstranjevanje procesorja

1. Upoštevajte navodila v poglavju [»Preden začnete delo v notranjosti računalnika«](#).
2. Odstranite:
  - a. [pokrov](#)
  - b. [sklop trdega diska](#)
  - c. [sistemski ventilator](#)
  - d. [hladilnik](#)
3. Odstranjevanje procesorja:
  - a. Sprostite ročico ležišča tako, da ročico potisnete navzdol in stran od jezička na zaščiti procesorja [1].
  - b. Ročico dvignite navzgor ter dvignite zaščito procesorja [2].

**⚠ POZOR: Nožice podnožja za procesor so krhke in jih lahko trajno poškodujete. Pazite, da pri odstranjevanju procesorja iz ležišča ne ukrivate nožic.**
  - c. Procesor dvignite iz podnožja [3].

**🔧 OPOMBA:** Ko odstranite procesor, ga shranite v antistatično embalažo za poznejšo uporabo, vračilo ali shranjevanje. Da bi se izognili poškodbam priključkov na procesorju, se ne dotikajte spodnjega dela procesorja. Dotikate se lahko le robov procesorja.



## Namestitev procesorja

1. Poravnajte procesor z jezički podnožja.

**△ POZOR: Procesorja ne poskušajte namestiti na silo. Če je procesor v pravilnem položaju, lepo sede v podnožje.**

2. Poravnajte indikator 1. nožice na procesorju s trikotnikom na ležišču.
3. Procesor na podnožje položite tako, da so njegove reže poravnane z jezički ležišča.
4. Zaprite zaščito za procesor tako, da jo potisnete pod zadrževalni vijak.
5. Spustite ročico ležišča ter jo potisnite pod jeziček, da se zaklene.
6. Namestite:
  - a. [hladilnik](#)
  - b. [sistemski ventilator](#)
  - c. [sklop trdega diska](#)
  - d. [pokrov](#)
7. Sledite postopku v poglavju [Ko končate z delom znotraj računalnika](#).

## Odstranjevanje zvočnika

1. Upoštevajte navodila v poglavju [»Preden začnete delo v notranjosti računalnika«](#).
2. Odstranite:
  - a. [pokrov](#)
  - b. [sistemski ventilator](#)
3. Zvočnik odstranite tako:
  - a. Kabel zvočnika sprostite iz zadrževalnih kaveljčkov na sistemskem ventilatorju [1].
  - b. Odstranite vijake, s katerimi je zvočnik pritrjen na sistemski ventilator [2].
  - c. Odstranite zvočnik iz sistema ventilatorja [3].

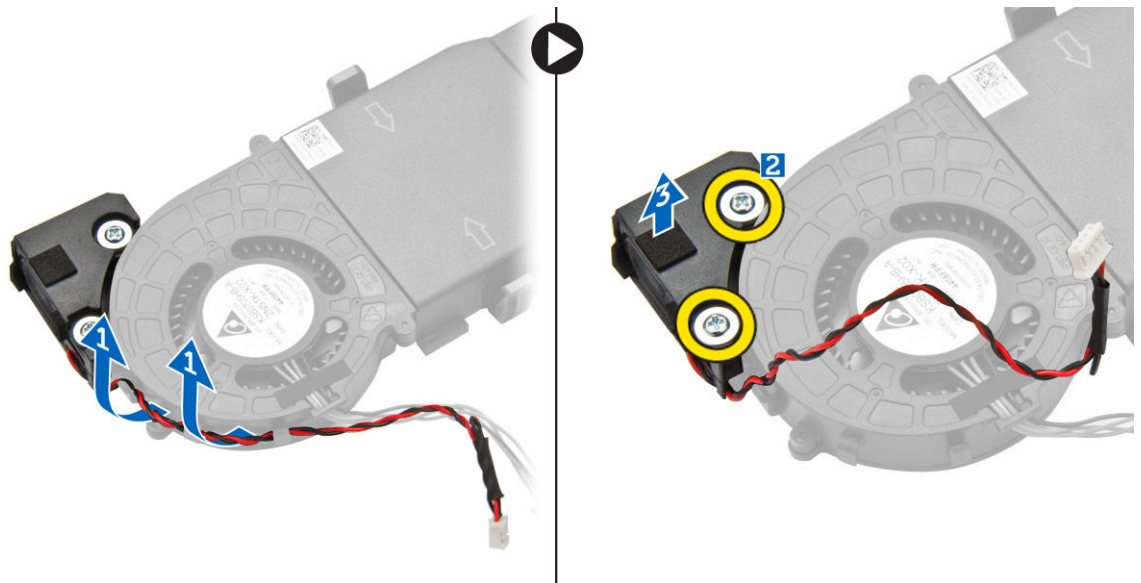

## Nameščanje zvočnika

1. Reže na zvočniku poravnajte z režami na sistemskem ventilatorju.
2. Privijte vijake, da pritrдите zvočnik na matično ploščo.
3. Kabel zvočnika napeljite skozi zadrževalne kaveljčke na sistemskem ventilatorju.
4. Namestite:
  - a. [sistemski ventilator](#)
  - b. [pokrov](#)
5. Sledite postopku v poglavju [Ko končate z delom znotraj računalnika](#).

## Odstranjevanje gumbaste baterije

1. Upoštevajte navodila v poglavju [»Preden začnete delo v notranjosti računalnika«](#).
2. Odstranite:
  - [pokrov](#)
  - [sklop trdega diska](#)
  - [ploščo VGA](#)
3. Odstranjevanje gumbaste baterije:
  - a. Pritisnite na ročico, da gumbasta baterija izskoči.
  - b. Odstranite gumbasto baterijo s sistemske plošče.

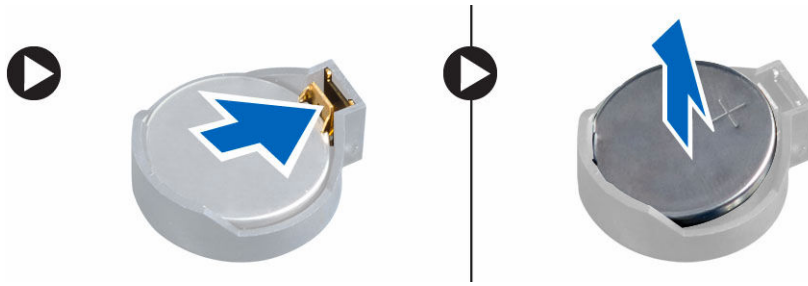

## Nameščanje gumbaste baterije

1. Pridržite gumbasto baterijo tako, da je stran z oznako »+« obrnjena navzgor, in jo potisnite pod pritrdilne jezičke na pozitivni strani priključka.
2. Baterijo potisnite v priključek tako, da se zaskoči.
3. Namestite:
  - a. [ploščo VGA](#)
  - b. [sklop trdega diska](#)
  - c. [pokrov](#)
4. Sledite postopku v poglavju [Ko končate z delom znotraj računalnika](#).

## Odstranjevanje matične plošče

1. Upoštevajte navodila v poglavju [»Preden začnete delo v notranjosti računalnika«](#).
2. Odstranite:
  - a. [pokrov](#)
  - b. [sklop trdega diska](#)
  - c. [ploščo VGA](#)
  - d. [sistemski ventilator](#)
  - e. [hladilnik](#)
  - f. [procesor](#)
3. Plastični jeziček odstranite tako:
  - a. Odstranite vijak, s katerim je plastični jeziček pritrjen na matično ploščo [1].
  - b. Dvignite plastični jeziček z matične plošče [2].

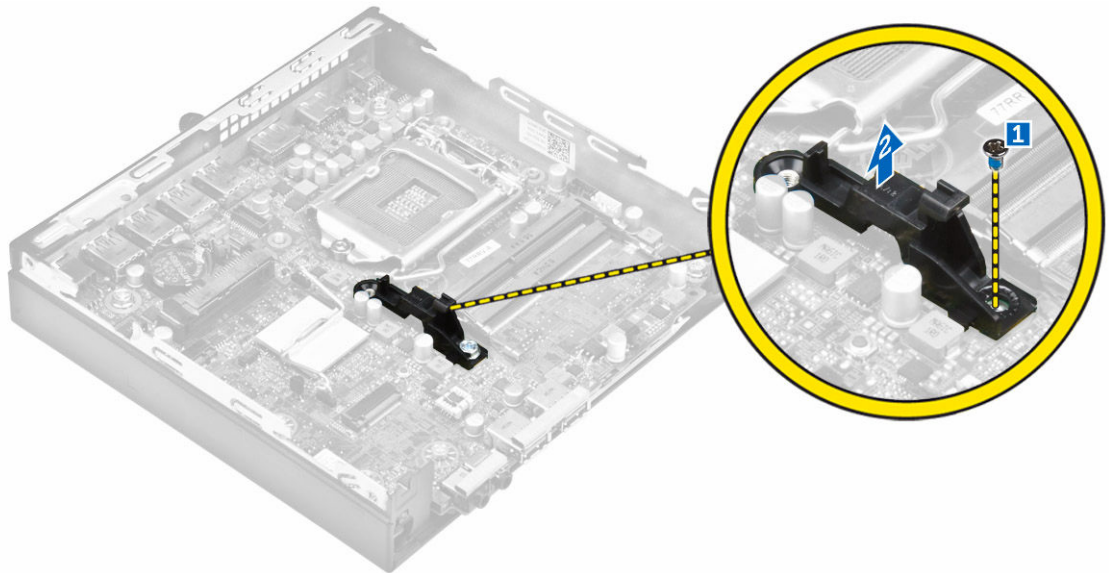

4. Odstranjevanje sistemske plošče:
- Odstranite vijake, s katerimi je matična plošča pritrjena na računalnik [1].
  - Potisnite matično ploščo, da sprostite priključke na zadnji strani računalnika [2].
  - Dvignite matično ploščo proč od računalnika [3].

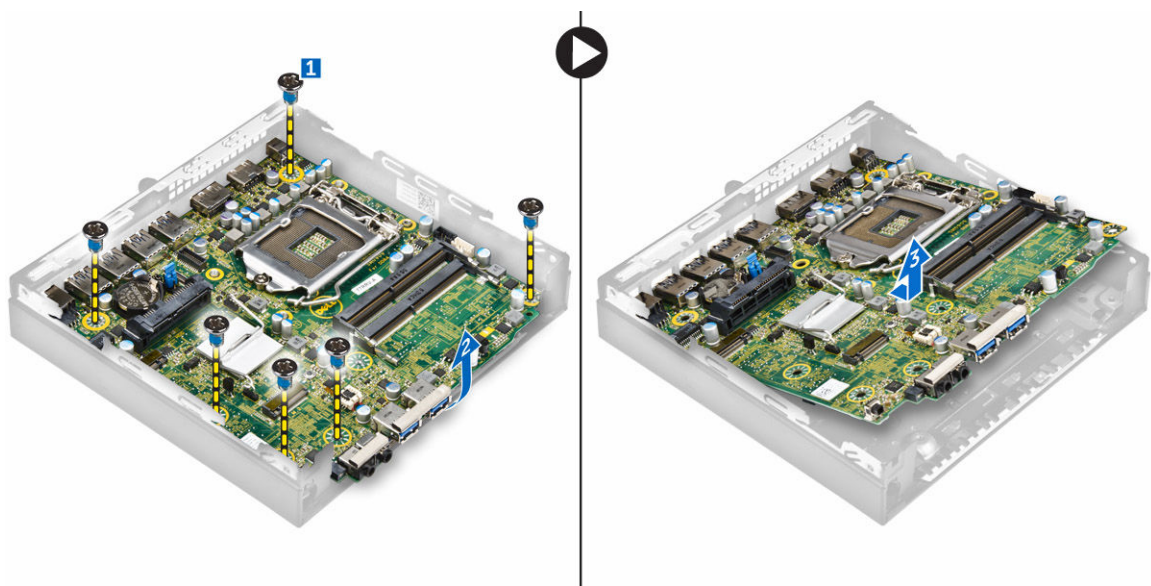

## Nameščanje matične plošče

- Držite sistemsko ploščo na robovih in jo nagnite proti zadnji strani računalnika.
- Matično ploščo spustite v računalnik tako, da so priključki na zadnji strani matične plošče poravnani z režami na zadnji strani računalnika in da so odprtine za vijake na matični plošči poravnani z njihovim položajem na računalniku.
- Privijte vijake, da pritrdite matično ploščo na računalnik.

4. Položite kovinski jeziček na matično ploščo in privijte vijak, da pritrdite kovinski jeziček na matično ploščo.
5. Namestite:
  - a. [procesor](#)
  - b. [hladilnik](#)
  - c. [sistemski ventilator](#)
  - d. [ploščo VGA](#)
  - e. [sklop trdega diska](#)
  - f. [pokrov](#)
6. Sledite postopku v poglavju [Ko končate z delom znotraj računalnika](#).

## Razporeditev matične plošče

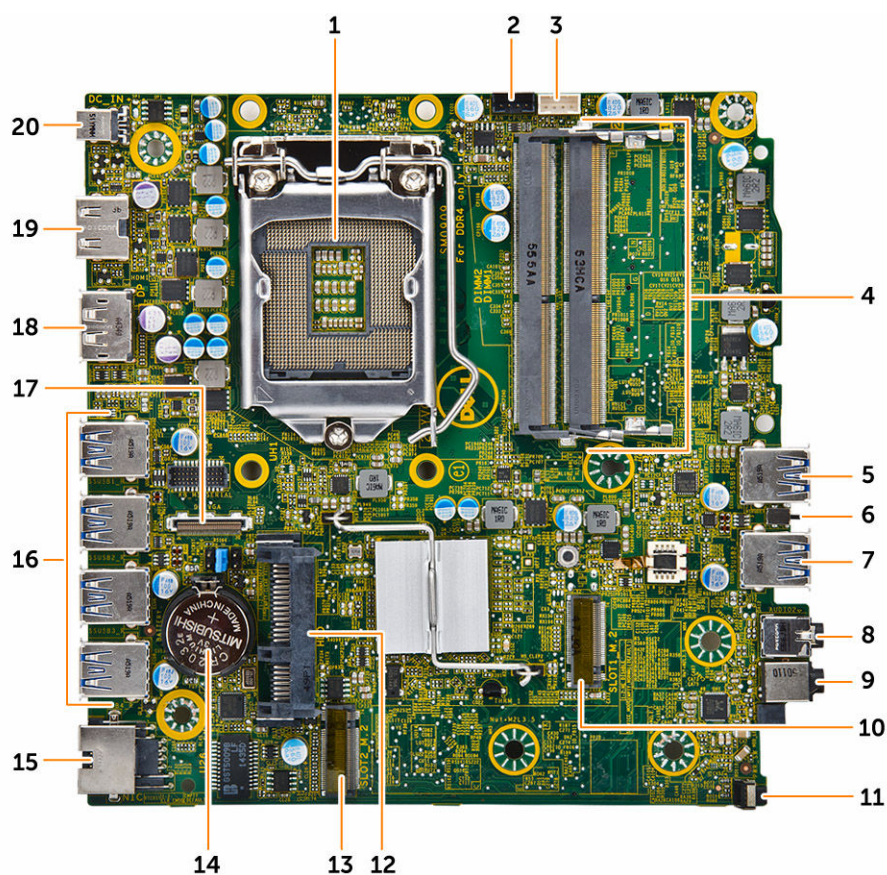

- |                                  |                                    |
|----------------------------------|------------------------------------|
| 1. Procesor                      | 2. Prikluček za ventilator CPE     |
| 3. Prikluček za notranji zvočnik | 4. Priključki pomnilniškega modula |
| 5. Prikluček USB 3.0             | 6. Stikalo za zaznavanje vdora     |
| 7. Prikluček USB 3.0             | 8. Izhodni priključek              |
| 9. Univerzalni zvočni priključek | 10. Prikluček M.2 socket1          |
| 11. Vklpno stikalo               | 12. Prikluček trdega diska         |

- |  |                            |
|--|----------------------------|
| 13. Priključek M.2 socket3             | 14. Gumbasta baterija      |
| 15. Ethernetni priključek RJ-45        | 16. Priključki USB 3.0     |
| 17. Priključek hčerinske plošče DP/VGA | 18. priključek DisplayPort |
| 19. Priključek HDMI                    | 20. Priključek DC-In       |

## Odpravljanje težav z računalnikom

Težave z računalnikom lahko odpravite s pomočjo indikatorjev, kot so diagnostične lučke, kode piskov in sporočila o napakah, ki se pojavijo med delovanjem računalnika.

### Kode diagnostičnih lučk LED za napajanje

Tabela 1. Kode diagnostičnih lučk LED za napajanje

Status lučk LED za napajanje	Možen vzrok	Postopek za odpravljanje težav
Ne sveti	Računalnik je izklopljen, ne prejema električne energije ali je v načinu mirovanja.	<ul style="list-style-type: none"> <li>Ponovno vstavite napajalni kabel v priključek na hrbtni strani računalnika in v električno vtičnico.</li> <li>Če je računalnik priključen v razdelilnik, poskrbite, da je razdelilnik priključen v električno vtičnico in vklopljen. Ko preverjate delovanje napajanja računalnika, ne uporabljajte zaščitnih naprav, podaljškov ali razdelilnikov.</li> <li>Preverite delovanje električne vtičnice z drugo napravo, na primer namizno svetilko.</li> </ul>
Sveti/utripa oranžno	Računalniku ni uspelo izvesti preizkusa POST ali pa je prisotna napaka procesorja.	<ul style="list-style-type: none"> <li>Odstranite in znova namestite katerokoli kartico.</li> <li>Odstranite in znova namestite grafično kartico, če je nameščena.</li> <li>Prepričajte se, da je napajalni kabel priključen na sistemsko ploščo in procesor.</li> </ul>
Počasna utripajoča bela lučka	Računalnik je v stanju spanja.	<ul style="list-style-type: none"> <li>Pritisnite gumb za vklop/izklop, da prebudite računalnik iz stanja spanja.</li> </ul>

Status lučk LED za napajanje	Možen vzrok	Postopek za odpravljanje težav
Sveti belo	Računalnik deluje v celoti in je vklopljen.	<ul style="list-style-type: none"> <li>Prepričajte se, da so vsi napajalni kabli čvrsto priključeni na matično ploščo.</li> <li>Glavni napajalni kabel in kabel sprednje plošče morata biti priključena na sistemsko ploščo.</li> </ul> <p>Če se računalnik ne odziva, storite naslednje:</p> <ul style="list-style-type: none"> <li>Prepričajte se, da je zaslon ustrezno priključen in vklopljen.</li> <li>Če je zaslon priključen in vklopljen, poslušajte kodo piska.</li> </ul>

## Diagnostična sporočila o napakah

Tabela 2. Diagnostična sporočila o napakah

Sporočila napak	Opis
AUXILIARY DEVICE FAILURE (Okvara pomožne naprave)	Sledilna ploščica ali zunanja miška sta lahko okvarjeni. Za zunanjo miško preverite kabelsko povezavo. Omogočite možnost <b>Pointing Device (Kazalna naprava)</b> v programu za Nastavitev sistema.
BAD COMMAND OR FILE NAME (Napačen ukaz ali ime datoteke)	Pravilno črkujte ukaz, postavite presledke na pravilna mesta in pravilno vpišite pot do datoteke.
CACHE DISABLED DUE TO FAILURE (Predpomnilnik onemogočen zaradi napake)	Okvara glavnega predpomnilnika za procesor. <a href="#">Vzpostavite stik z družbo Dell.</a>
CD DRIVE CONTROLLER FAILURE (Okvara krmilnika pogona CD-jev)	Optični pogon se ne odziva na ukaze iz računalnika.
DATA ERROR (Podatkovna napaka)	Trdi disk ne more brati podatkov.
DECREASING AVAILABLE MEMORY (Zmanjševanje količine razpoložljivega pomnilnika)	Eden ali več pomnilniških modulov je lahko okvarjenih ali neustrezno nameščenih. Ponovno namestite pomnilniške module ali jih po potrebi zamenjajte.
DISK C: FAILED INITIALIZATION (Disk C: napaka pri zagonu)	Trdi disk se ni zagnal. Zaženite pregled trdega diska v programu <b>Dell Diagnostics</b> .

Sporočila napak	Opis
DRIVE NOT READY (Pogon ni pripravljen)	Operacija zahteva, da v razširitveni predal vstavite trdi disk. Namestite trdi disk v ležišče za pogon trdega diska.
ERROR READING PCMCIA CARD (Napaka pri branju kartice PCMCIA)	Računalnik ne prepozna kartice ExpressCard. Ponovno vstavite kartico ali poizkusite z drugo kartico.
EXTENDED MEMORY SIZE HAS CHANGED (Velikost razširjenega pomnilnika se je spremenila)	Količina pomnilnika, zapisana v obstojnem pomnilniku (NVRAM), se ne ujema s količino pomnilnika, nameščenega v vašem računalniku. Znova zaženite računalnik. Če se napaka znova pojavi, <a href="#">se obrnite na Dell</a> .
THE FILE BEING COPIED IS TOO LARGE FOR THE DESTINATION DRIVE (Kopirana datoteka je prevelika za ciljni pogon)	Datoteka, ki jo želite kopirati, zasede preveč prostora na disku ali pa ni dovolj prostora na disku. Poizkusite kopirati datoteko na drug disk ali uporabite disk z več prostora.
A FILENAME CANNOT CONTAIN ANY OF THE FOLLOWING CHARACTERS: \ / : * ? " < >   - (Ime datoteke ne sme vsebovati nobenega od teh znakov: \ / : * ? " < >   -)	Ne uporabljajte teh znakov za poimenovanje datotek.
GATE A20 FAILURE (Napaka na vratih A20)	Pomnilniški modul je morda neustrezno nameščen. Ponovno namestite pomnilniški modul ali ga po potrebi zamenjajte.
GENERAL FAILURE (Splošna okvara)	Operacijski sistem ne more izvesti tega ukaza. Sporočilu običajno sledi določena informacija, na primer: Printer out of paper. Take the appropriate action. (Tiskalnik je brez papirja. Ustrezno ukrepajte.)
HARD-DISK DRIVE CONFIGURATION ERROR (Napačna konfiguracija pogona trdega diska)	Računalnik ne prepozna vrste pogona. Zaustavite računalnik, odstranite trdi disk in zaženite računalnik z optičnega pogona. Nato zaustavite računalnik, ponovno namestite trdi disk in ponovno zaženite računalnik. Zaženite pregled <b>pogona trdega diska</b> v programu <b>Dell Diagnostics</b> .
HARD-DISK DRIVE CONTROLLER FAILURE 0 (Napaka krmilnika 0 pogona trdega diska)	Trdi disk se ne odziva na ukaze iz računalnika. Zaustavite računalnik, odstranite trdi disk in zaženite računalnik z optičnega pogona. Nato zaustavite računalnik, ponovno namestite trdi disk in ponovno zaženite računalnik. Če težave niste odpravili, zaženite pregled <b>pogona trdega diska</b> v programu <b>Dell Diagnostics</b> .
HARD-DISK DRIVE FAILURE (Okvara pogona trdega diska)	Trdi disk se ne odziva na ukaze iz računalnika. Zaustavite računalnik, odstranite trdi disk in zaženite računalnik z optičnega pogona. Nato

Sporočila napak	Opis
HARD-DISK DRIVE READ FAILURE (Napaka pri branju pogona trdega diska)	zaustavite računalnik, ponovno namestite trdi disk in ponovno zaženite računalnik. Če težave niste odpravili, zaženite pregled <b>pogona trdega diska</b> v programu <b>Dell Diagnostics</b> .
INSERT BOOTABLE MEDIA (Vstavite zagonski medij)	Trdi disk je morda okvarjen. Ugasnite računalnik, odstranite trdi disk in zaženite računalnik z optičnega pogona. Nato ugasnite računalnik, ponovno vstavite trdi disk in ponovno zaženite računalnik. Če težava ostaja, poskusite z drugim pogonom. Zaženite <b>pregled pogona trdega diska</b> v programu <b>Dell Diagnostics</b> .
INVALID CONFIGURATION INFORMATION- PLEASE RUN SYSTEM SETUP PROGRAM (Neveljavne konfiguracijski podatki - zaženite program za sistemsko nastavitve)	Operacijski sistem skuša izvršiti zagon z uporabo nezagonskega medija, kot je optični pogon. Vstavite zagonski medij.
KEYBOARD CLOCK LINE FAILURE (Okvara krmilne povezave s tipkovnico)	Podatki o sistemski konfiguraciji se ne ujemajo s konfiguracijo strojne opreme. Obvestilo se običajno prikaže po namestitvi pomnilniškega modula. Popravite ustrezne možnosti v programu za sistemske nastavitve.
KEYBOARD CONTROLLER FAILURE (Okvara krmilnika tipkovnice)	Za zunanje tipkovnice preverite kabelske povezave. Zaženite preizkus <b>krmilnika tipkovnice</b> v programu <b>Dell Diagnostics</b> .
KEYBOARD DATA LINE FAILURE (Okvara podatkovne povezave s tipkovnico)	Za zunanje tipkovnice preverite kabelske povezave. Znova zaženite računalnik ter se med zaganjanjem izogibajte dotikom tipkovnice ali miške. Zaženite preizkus <b>krmilnika tipkovnice</b> v programu <b>Dell Diagnostics</b> .
KEYBOARD STUCK KEY FAILURE (Tipka na tipkovnici se je zagostila)	Za zunanje tipkovnice preverite kabelske povezave. Zaženite preizkus <b>krmilnika tipkovnice</b> v programu <b>Dell Diagnostics</b> .
LICENSED CONTENT IS NOT ACCESSIBLE IN MEDIADIRECT (Licenčna vsebina ni na voljo v MediaDirect)	Za zunanje tipkovnice ali številске tipkovnice preverite kabelske povezave. Znova zaženite računalnik ter se med zaganjanjem izogibajte dotikom tipkovnice ali tipk. Zaženite preizkus <b>zagostene tipke</b> v programu <b>Dell Diagnostics</b> .
MEMORY ADDRESS LINE FAILURE AT ADDRESS, READ VALUE EXPECTING VALUE (Napaka v naslovni vrstici pomnilnika, prebrana vrednost ni pričakovana vrednost)	Dell MediaDirect ne more potrditi zahteve Digital Rights Management (upravitelj digitalnih pravic) (DRM) na datoteki, zaradi tega datoteke ni možno predvajati.
	Pomnilniški modul je lahko okvarjen ali ni ustrezno nameščen. Ponovno namestite pomnilniški modul ali ga po potrebi zamenjajte.

Sporočila napak	Opis
MEMORY ALLOCATION ERROR (Napačno dodeljevanje pomnilnika)	Program, ki ga želite zagnati, je v sporu z operacijskim sistemom, drugim programom ali pripomočkom. Izklopite računalnik, počakajte 30 sekund in ga nato ponovno zaženite. Ponovno zaženite program. Če se obvestilo o napaki ponovno prikaže, glejte dokumentacijo programske opreme.
MEMORY DOUBLE WORD LOGIC FAILURE AT ADDRESS, READ VALUE EXPECTING VALUE (Podvojena beseda v naslovni vrstici pomnilnika, prebrana vrednost ni pričakovana vrednost)	Pomnilniški modul je lahko okvarjen ali ni ustrezno nameščen. Ponovno namestite pomnilniški modul ali ga po potrebi zamenjajte.
MEMORY ODD/EVEN LOGIC FAILURE AT ADDRESS, READ VALUE EXPECTING VALUE (Napaka logike liho/sodo v naslovni vrstici pomnilnika, prebrana vrednost ni pričakovana vrednost)	Pomnilniški modul je lahko okvarjen ali ni ustrezno nameščen. Ponovno namestite pomnilniški modul ali ga po potrebi zamenjajte.
MEMORY WRITE/READ FAILURE AT ADDRESS, READ VALUE EXPECTING VALUE (Napaka branja/pisanja v naslovni vrstici pomnilnika, prebrana vrednost ni pričakovana vrednost)	Pomnilniški modul je lahko okvarjen ali ni ustrezno nameščen. Ponovno namestite pomnilniški modul ali ga po potrebi zamenjajte.
NO BOOT DEVICE AVAILABLE (Nobena naprava za zagon ni na voljo)	Računalnik ne najde trdega diska. Če ste za zagonsko napravo izbrali trdi disk, preverite, ali je ustrezno nameščen in vstavljen ter ali vsebuje particijo za zagon.
NO BOOT SECTOR ON HARD DRIVE (Na trdem disku ni zagonskega sektorja)	Operacijski sistem je morda okvarjen. <a href="#">Obrnite se na Dell.</a>
NO TIMER TICK INTERRUPT (Ni prekinitve v delovanju časovnika)	Integrirano vezje na matični plošči morda ne deluje pravilno. Zaženite preizkus <b>nastavitve sistema</b> v programu <b>Dell Diagnostics</b> .
NOT ENOUGH MEMORY OR RESOURCES. EXIT SOME PROGRAMS AND TRY AGAIN (Ni dovolj pomnilnika ali virov. Zaprite nekaj programov in poskusite znova.)	Odprtih je preveč programov. Zaprite vsa okna in odprite program, ki ga želite uporabljati.
OPERATING SYSTEM NOT FOUND (Ne najdem operacijskega sistema)	Ponovno namestite operacijski sistem. Če težave ne morete odpraviti, <a href="#">se obrnite na Dell.</a>
OPTIONAL ROM BAD CHECKSUM (Napačna kontrolna vsota v dodatnem ROM-u)	Okvara dodatnega ROM-a. <a href="#">Obrnite se na Dell.</a>
SECTOR NOT FOUND (Ne najdem sektorja)	Operacijski sistem ne najde sektorja na trdem disku. Prisoten je lahko okvarjen sektor ali neveljavna dodelitveno tabelo datotek (FAT) na trdem disku. Zaženite pripomoček za pregled napak Windows in preglejte strukturo datotek na

Sporočila napak	Opis
SEEK ERROR (Poišči napako)	trdem disku. Če želite navodila, si oglejte <b>Windows Help and Support (Pomoč in podpora Windows)</b> (kliknite <b>Start</b> → <b>Help and Support (Pomoč in podpora)</b> ). Če je prisotna velika količina okvarjenih sektorjev, ustvarite varnostno kopijo podatkov (če je možno) in formatirajte trdi disk.
SHUTDOWN FAILURE (Napaka pri zaustavitvi sistema)	Operacijski sistem ne najde določene sledi na trdem disku.  Integrirano vezje na matični plošči morda ne deluje pravilno. Zaženite preizkus <b>nastavitev sistema</b> v programu <b>Dell Diagnostics</b> . Če se obvestilo znova prikaže, <a href="#">se obrnite na Dell</a> .
TIME-OF-DAY CLOCK LOST POWER (Ura za čas dneva se je ugasnila)	Neveljavne nastavitve systemske konfiguracije. Računalnik priključite v vtičnico električnega omrežja in napolnite baterijo. Če se težava ponovi, poizkusite obnoviti podatke z zagonom programa za systemske nastavitve in takojšnjim izhodom iz programa. Če se obvestilo znova prikaže, <a href="#">se obrnite na Dell</a> .
TIME-OF-DAY CLOCK STOPPED (Ura za čas dneva se je ustavila)	Nadomestno baterijo, ki podpira nastavitve systemske konfiguracije, morate napolniti. Računalnik priključite na električno vtičnico in napolnite baterijo. Če težave niste odpravili, <a href="#">se obrnite na Dell</a> .
TIME-OF-DAY NOT SET-PLEASE RUN THE SYSTEM SETUP PROGRAM (Čas dneva ni nastavljen, poženite program systemskih nastavitev)	Čas ali datum, shranjen v programu systemskih nastavitev, se ne ujema s systemsko uro. Popravite nastavitve za možnost <b>Datum in čas</b> .
TIMER CHIP COUNTER 2 FAILED (Napaka števca 2 za vezje časovnika)	Integrirano vezje na matični plošči morda ne deluje pravilno. Zaženite preizkus <b>nastavitev sistema</b> v programu <b>Dell Diagnostics</b> .
UNEXPECTED INTERRUPT IN PROTECTED MODE (Nepričakovana prekinitev v zaščitenem načinu)	Možna okvara krmilnika tipkovnice ali nepravilno vstavljen pomnilniški modul. Zaženite preizkuse <b>systemskega pomnilnika</b> in <b>krmilnika tipkovnice</b> v programu <b>Dell Diagnostics</b> ali <a href="#">se obrnite na Dell</a> .
X:\ IS NOT ACCESSIBLE. THE DEVICE IS NOT READY (X:\ ni dostopen. Naprava ni na voljo)	Vstavite disk v pogon in poizkusite znova.

## Sporočila o sistemskih napakah

Tabela 3. Sporočila o sistemskih napakah

Sistemsko sporočilo	Opis
Alert! Previous attempts at booting this system have failed at checkpoint [nnnn]. For help in resolving this problem, please note this checkpoint and contact Dell Technical Support (Pozor! Prejšnji poskusi zagona sistema so spodleteli na točki preverjanja [nnnn]. Za pomoč pri odpravljanju te težave si zapišite točko preverjanja in kontaktirajte Dellovo tehnično podporo)	Računalnik se trikrat zapored ni zagnal zaradi iste napake.
CMOS checksum error (Napaka nadzorne vsote CMOS-a)	Ura RTC je ponastavljena, naložene pa so bile privzete <b>nastavitve BIOS-a</b> .
CPU fan failure (Napaka ventilatorja procesorja)	Prišlo je do okvare ventilatorja procesorja.
System fan failure (Okvara ventilatorja za sistem)	Prišlo je do okvare ventilatorja za sistem.
Hard-disk drive failure (Okvara pogona trdega diska)	Možna okvara trdega diska med stanjem POST.
Keyboard failure (Okvara tipkovnice)	Napaka tipkovnice ali zrahljan kabel. Če ponoven prikllop kabla ne pomaga, zamenjajte tipkovnico.
No boot device available (Nobena naprava za zagon ni na voljo)	Na trdem disku ni zagonske particije, kabel trdega diska ni priključen ali ni zagonske naprave. <ul style="list-style-type: none"><li>• Če za zagonsko napravo izberete trdi disk, zagotovite, da so kabli priključeni, da je pogon pravilno nameščen in ima particije kot zagonska naprava.</li><li>• Vnesite sistemske nastavitve in se prepričajte, da je informacija o zaporedju zagona pravilna.</li></ul>
No timer tick interrupt (Ni prekinitve v delovanju časovnika)	Integrirano vezje na sistemski plošči je morda okvarjeno ali pa je prišlo do okvare matične plošče.
NOTICE - Hard Drive SELF MONITORING SYSTEM has reported that a parameter has exceeded its normal operating range. Dell recommends that you back up your data regularly. A parameter out of range may or may not indicate a potential hard drive problem (OPOZORILO - SISTEM ZA SAMONADZOROVANJE trdega diska je sporočil, da je parameter presegel normalno delovno območje. Dell	Napaka S.M.A.R.T, možna okvara trdega diska.

Sistemska sporočila	Opis
priporoča, da redno ustvarjate varnostne kopije svojih podatkov. Parameter, ki je zunaj območja, lahko označuje morebitno okvaro trdega diska.)	

## Sistemske nastavitve

V oknu »Sistemske nastavitve« lahko upravljate strojno opremo računalnika in določite možnosti na ravni BIOS-a. V oknu »Sistemske nastavitve« lahko:

- spremenite nastavitve pomnilnika NVRAM, ko dodate ali odstranite strojno opremo,
- preverite konfiguracijo strojne opreme sistema,
- omogočite ali onemogočite vgrajene naprave,
- nastavite pragove delovanja in upravljanja porabe energije ter
- upravljate varnost računalnika.

## Zaporedje zagona

Zaporedje zagona vam omogoča obhod zaporedja sistemskega zagona in neposredni zagon določene enote (npr. optični pogon ali trdi disk). Ko se med samodejnim preskusom vklopa (POST) prikaže logotip Dell, lahko:

- dostopate do nastavitve sistema s pritiskom na tipko F2;
- odprete meni za enkratni zagon s pritiskom na tipko F12.

V meniju za enkratni zagon so prikazane naprave, ki jih lahko zaženete z vključno možnostjo diagnostike. Možnosti menija za zagon so:

- Removable Drive (Izmenljivi pogon) (če je na voljo)
- STXXXX Drive (Pogon STXXXX)
  - **OPOMBA:** XXX označuje številko pogona SATA.
- Optični pogon
- Diagnostika
  - **OPOMBA:** Če izberete možnost **Diagnostics (Diagnostika)**, se prikaže zaslon **ePSA diagnostics (Diagnostika ePSA)**.

Na zaslonu za zagonsko zaporedje je prikazana tudi možnost za dostop do menija za nastavitvev sistema.

## Navigacijske tipke

V naslednji tabeli so prikazane navigacijske tipke za nastavitvev sistema.

- **OPOMBA:** Za večino možnosti sistemskih nastavitvev velja, da se spremembe, ki jih naredite, zabeležijo, vendar pa začnejo veljati šele, ko ponovno zaženete sistem.

**Tabela 4. Navigacijske tipke**

Tipke	Navigacija
Puščica gor	Premaknete se v prejšnje polje.
Puščica dol	Premaknete se v naslednje polje.
Enter	S to tipko lahko izberete vrednost v izbranem polju (če je mogoče) ali sledite povezavi v polju.
Preslednica	Razširi ali strni spustni seznam, če je mogoče.
Jeziček	Premaknete se na naslednje področje fokusa.  <b>OPOMBA:</b> Samo za brskalnike s standardno grafiko.
Esc	Premaknete se na prejšnjo stran, dokler ne pridete na glavni zaslon. Če tipko Esc pritisnete na glavnem zaslonu, se prikaže sporočilo, ki vas pozove, da shranite morebitne neshranjene spremembe in ponovno zaženete sistem.
F1	Prikaže datoteko s pomočjo za nastavitve sistema.

## Pregled sistemskih nastavitev

Sistemske nastavitve vam omogočajo:

- Spreminjanje informacij o konfiguraciji sistema po dodajanju, zamenjavi ali odstranitvi strojne opreme iz računalnika.
- Nastavitve ali spremembo možnosti, izbrane s strani uporabnika, kot je na primer uporabniško geslo.
- Ogled količine trenutno nameščenega pomnilnika ali nastavitev vrste nameščenega trdega diska.

Preden uporabite sistemske nastavitve, priporočamo, da si zapišete informacije sistemskih nastavitev za poznejšo referenco.

 **POZOR:** Nastavitve tega programa spreminjajte le, če imate strokovno znanje s področja računalništva. Nekatere spremembe lahko povzročijo nepravilno delovanje računalnika.

## Dostop do sistemskih nastavitev

1. Vklopite (ali znova zaženite) računalnik.
2. Ko se prikaže bel logotip Dell, takoj pritisnite tipko F2.

Prikaže se stran za sistemske nastavitve.

 **OPOMBA:** Če čakate predolgo in se prikaže logotip operacijskega sistema, počakajte, da se prikaže namizje. Nato zaustavite ali znova zaženite računalnik ter poskusite znova.

 **OPOMBA:** Ko se prikaže logotip Dell, lahko pritisnete tudi tipko F12 in nato izberete **BIOS setup (Nastavitve BIOS-a)**.

## Možnosti sistemskih nastavitev



 **OPOMBA:** Prikaz elementov, navedenih v tem razdelku, je odvisen od računalnika in nameščenih naprav.

Tabela 5. Splošno

Možnost	Opis
System Information	<p>Prikaže te informacije:</p> <ul style="list-style-type: none"> <li>• System Information (Informacije o sistemu): prikaže možnosti <b>BIOS Version (Različica BIOS-a)</b>, <b>Service Tag (Servisna številka)</b>, <b>Asset Tag (Oznaka sredstva)</b>, <b>Ownership Date (Datum lastništva)</b>, <b>Manufacture Date (Datum izdelave)</b> in <b>Express Service Code (Koda za hitri servis)</b>.</li> <li>• Memory Information (Informacije o pomnilniku): prikaže možnosti <b>Memory Installed (Nameščen pomnilnik)</b>, <b>Memory Available (Razpoložljivi pomnilnik)</b>, <b>Memory Speed (Hitrost pomnilnika)</b>, <b>Memory Channels Mode (Način pomnilniških naprav)</b>, <b>Memory Technology (Tehnologija pomnilnika)</b>, <b>DIMM 1 Size (Velikost DIMM 1)</b> in <b>DIMM 2 Size (Velikost DIMM 2)</b>.</li> <li>• PCI Information (Informacije o PCI-ju): prikaže možnost <b>SLOT1</b>, <b>SLOT2</b></li> <li>• Processor Information (Informacije o procesorju): prikaže možnosti <b>Processor Type (Vrsta procesorja)</b>, <b>Core Count (Število jeder)</b>, <b>Processor ID (ID procesorja)</b>, <b>Current Clock Speed (Trenutni takt)</b>, <b>Minimum Clock Speed (Najnižji takt)</b>, <b>Maximum Clock Speed (Najvišji takt)</b>, <b>Processor L2 Cache (Predpomnilnik procesorja L2)</b>, <b>Processor L3 Cache (Predpomnilnik procesorja L3)</b>, <b>HT Capable (Zmogljivost HT)</b>, in <b>64-Bit Technology (64-bitna tehnologija)</b>.</li> <li>• Device Information (Informacije o napravi): prikaže možnosti <b>SATA-0</b>, <b>LOM MAC Address (Naslov LOM MAC)</b>, <b>Video Controller (Videokrmilnik)</b>, <b>Audio Controller (Zvočni krmilnik)</b>, <b>Wi-Fi Device (Naprava Wi-Fi)</b> in <b>Bluetooth Device (Naprava Bluetooth)</b>.</li> </ul>
Boot Sequence	<p>S to nastavitvijo lahko določite vrstni red, po katerem računalnik poskuša najti operacijski sistem naprav, navedenih na tem seznamu.</p> <ul style="list-style-type: none"> <li>• Legacy (Podedovano)</li> <li>• UEFI</li> </ul>
Advanced Boot Options	<p>Omogoča, da izberete možnost Enable Legacy Option ROMs (Omogoči ROM z možnostjo podedovanega načina), če je način zagona nastavljen na UEFI. Ta možnost je privzeto omogočena.</p>
Date/Time	<p>S to možnostjo lahko nastavite datum in uro. Spremembe datuma in ure sistema so uporabljene takoj.</p>

Tabela 6. Konfiguracija sistema

Možnost	Opis
Integrated NIC	<p>S to možnostjo lahko upravljate vgrajeni krmilnik omrežja LAN. Na voljo so te možnosti:</p> <ul style="list-style-type: none"> <li>• Disabled (Onemogočeno)</li> <li>• Enabled (Omogočeno) (privzeto)</li> <li>• Enabled w/PXE (Omogočeno s PXE)</li> <li>• Enabled w/Cloud Desktop (Omogočeno s Cloud Desktop)</li> </ul> <p> <b>OPOMBA:</b> Prikaz elementov, navedenih v tem razdelku, je odvisen od računalnika in nameščenih naprav.</p>
WIDI	<p>Omogoča, da povežete zaslon prek povezave Wi-Fi. Za WIDI potrebujete kartico Intel Wi-Fi, grafično kartico Intel in sprejemnik WIDI v zaslonu (ali zaslon, ki je združljiv z WIDI). Če želite namestiti aplikacijo WIDI, obiščite spletno mesto <a href="http://dell.com/support">dell.com/support</a> in prenesite aplikacijo WIDI.</p>

Možnost	Opis
	 <b>OPOMBA:</b> Pri nameščanju aplikacije WIDI priključite zaslon na izhod za grafično kartico na plošči Intel.
SATA Operation	<p>Omogoča, da konfigurirate način delovanja vgrajenega kontrolnika trdega diska.</p> <ul style="list-style-type: none"> <li>• Disabled (Onemogočen) = Krmilniki SATA so skriti</li> <li>• ATA = SATA je konfiguriran za način ATA</li> <li>• RAID ON = SATA je konfiguriran tako, da podpira način RAID</li> </ul>
Drives	<p>S to možnostjo lahko omogočite ali onemogočite različne vgrajene pogone.</p> <ul style="list-style-type: none"> <li>• SATA-0 (privzeto omogočeno)</li> </ul>
Smart Reporting	<p>To polje nadzoruje, ali sistem med zagonom poroča o napakah pogona trdega diska za vgrajene pogone. Ta možnost je privzeto onemogočena.</p>
USB Configuration	<p>S to možnostjo lahko omogočite ali onemogočite vgrajen krmilnik USB za:</p> <ul style="list-style-type: none"> <li>• Enable Boot Support (Omogoči podporo za zagon)</li> <li>• Enable Front USB Ports (Omogoči sprednja vrata USB)</li> <li>• Enable rear USB Ports (Omogoči zadnja vrata USB)</li> </ul> <p>Vse možnosti so privzeto omogočene.</p>
Front USB Configuration	<p>S to možnostjo lahko omogočite ali onemogočite vrata USB na sprednji strani. Vsa vrata so privzeto omogočena.</p>
Back USB Configuration	<p>S to možnostjo lahko omogočite ali onemogočite vrata USB na zadnji strani. Vsa vrata so privzeto omogočena.</p>
USB PowerShare	<p>S to možnostjo lahko omogočite polnjenje zunanjih naprav, kot so mobilni telefoni in predvajalniki glasbe. Ta možnost je privzeto onemogočena.</p>
Audio	<p>S to možnostjo lahko omogočite ali onemogočite vgrajeni zvočni krmilnik.</p> <ul style="list-style-type: none"> <li>• Enable Microphone (Omogoči mikrofona)</li> <li>• Enable Internal Speaker (Omogoči notranji zvočnik)</li> </ul> <p>Obe možnosti sta privzeto omogočeni.</p>
Miscellaneous Devices	<p>S to možnostjo lahko omogočite ali onemogočite različne vgrajene naprave.</p> <ul style="list-style-type: none"> <li>• Enable Media Card (Omogoči pomnilniško kartico) (privzeta nastavitve)</li> <li>• Disable Media Card (Onemogoči pomnilniško kartico)</li> </ul>

**Tabela 7. Grafična kartica**

Možnost	Opis
Primary Display	<p>S to možnostjo lahko izberete primarni zaslon, če je v računalniku na voljo več krmilnikov.</p> <ul style="list-style-type: none"> <li>• Auto (Samodejno)</li> <li>• Grafična kartica Intel HD</li> </ul>

Možnost	Opis
	 <b>OPOMBA:</b> Če ne izberete Auto (Samodejno), bo prisotna in omogočena vgrajena grafična kartica.

**Tabela 8. Varnost**

Možnost	Opis
Strong Password	S to možnostjo lahko omogočite ali onemogočite zapletena gesla za sistem.
Password Configuration	S to možnostjo lahko nadzirate najmanjše in največje število znakov, dovoljenih za skrbniško in sistemsko geslo.
Password Bypass	<p>S to možnostjo se lahko izognete pozivom za sistemsko geslo (zagon) in geslo notranjega trdega diska pri ponovnem zagonu sistema.</p> <ul style="list-style-type: none"> <li>• Disabled (Onemogočeno) – Vedno zahteva sistemsko geslo in geslo za notranji trdi disk, če sta nastavljeni. Ta možnost je privzeto onemogočena.</li> <li>• Reboot Bypass (Izogibanje pri ponovnem zagonu) – Izognite se pozivom za vnos gesla pri ponovnih zagonih (mehkih zagonih).</li> </ul> <p> <b>OPOMBA:</b> Sistem bo vedno zahteval sistemsko geslo in geslo za notranji trdi disk, če ga boste vklopili iz izklopljenega stanja (hladni zagon). Poleg tega bo sistem vedno zahteval gesla pri katerih koli prisotnih modulih trdih diskov.</p>
Password Change	<p>S to možnostjo lahko določite, ali so dovoljene spremembe sistema gesla in gesla za trdi disk, če je nastavljeno skrbniško geslo.</p> <p><b>Allow Non-Admin Password Changes (Omogoči neskrbniško spremembo gesla)</b> – Ta možnost je privzeto omogočena.</p>
TPM 2.0 Security	<p>S to možnostjo lahko preverite, ali je modul zaupanja TPM viden operacijskemu sistemu.</p> <ul style="list-style-type: none"> <li>• TPM On (Vklopi TPM) (privzeta nastavitve)</li> <li>• Clear (Počisti)</li> <li>• PPI Bypass for Enable Commands (Obvod PPI za omogočene ukaze)</li> <li>• Attestation Enable (Omogoči preverjanje) (privzeta nastavitve)</li> <li>• PPI Bypass for Disable Commands (Obvod PPI za onemogočene ukaze)</li> <li>• Key Storage Enable (Omogoči shranjevanje ključev) (privzeta nastavitve)</li> <li>• SHA-256 (privzeto)</li> <li>• Disabled (Onemogočeno)</li> <li>• Enabled (Omogočeno) (privzeto)</li> </ul>
Computrace	<p>V tem polju lahko aktivirate ali onemogočite vmesnik modula BIOS dodatne storitve Computrace programske opreme Absolute Software. Omogoči ali onemogoči dodatno storitev Computrace, namenjeno upravljanju sredstev.</p> <ul style="list-style-type: none"> <li>• <b>Deactivate (Deaktiviraj)</b> – Ta možnost je privzeto onemogočena.</li> <li>• Disable (Onemogoči)</li> <li>• Activate (Aktiviraj)</li> </ul>
Chassis Intrusion	<p>S to možnostjo lahko nadzirate funkcijo zaznavanja vdora v ohišje. To možnost lahko nastavite na:</p> <ul style="list-style-type: none"> <li>• Enable (Omogoči)</li> </ul>

Možnost	Opis
	<ul style="list-style-type: none"> <li>• Disable (Onemogoči)</li> <li>• <b>On-Silent (Tih vklop)</b> – Privzeto omogočeno, če je zaznan vdor v ohišje.</li> </ul>
CPU XD Support	S to možnostjo lahko omogočite ali onemogočite izvajanje načina onemogočenja procesorja. Ta možnost je privzeto omogočena.
OROM Keyboard Access	<p>Ta možnost določa, ali lahko uporabniki med zagonom odprejo zaslone za Option ROM Configuration (Konfiguracija izbornega ROM-a) z bližnjičnimi tipkami. S temi nastavitvami lahko preprečite dostop do pripomočka Intel RAID (CTRL+I) ali Intel Management Engine BIOS Extension (CTRL+P/F12)</p> <ul style="list-style-type: none"> <li>• <b>Enable (Omogoči)</b> – Uporabnik lahko odpre zaslone za konfiguracijo OROM-a z bližnjično tipko.</li> <li>• <b>One-Time Enable (Omogoči enkrat)</b> – Uporabnik lahko odpre zaslone za konfiguracijo OROM-a z bližnjično tipko samo pri naslednjem zagonu. Po zagonu bo ta nastavev ponovno onemogočena.</li> <li>• <b>Disable (Onemogoči)</b> – Uporabnik ne more odpreti zaslonov za konfiguracijo OROM-a z bližnjičnimi tipkami.</li> </ul> <p>Ta možnost je privzeto nastavljena na Enable (Omogočeno).</p>
Admin Setup Lockout	S to možnostjo lahko omogočite ali onemogočite odpiranje nastavitve, ko je nastavljeno skrbniško geslo. Ta možnost privzeto ni nastavljena.
HDD Protection Support	S to možnostjo lahko omogočite ali onemogočite funkcijo zaščite trdega diska. Ta možnost je dodatna funkcija, ki ščiti podatke na trdem disku in onemogoča njihovo spreminjanje. Ta možnost je privzeto onemogočena.

**Tabela 9. Secure Boot**

Možnost	Opis
Secure Boot Enable	<p>S to možnostjo lahko omogočite ali onemogočite funkcijo varnega zagona</p> <ul style="list-style-type: none"> <li>• Disable (Onemogoči)</li> <li>• Enable (Omogoči)</li> </ul>
Expert key Management	<p>S to možnostjo lahko upravljate zbirke podatkov varnostnega ključa, če je sistem v načinu po meri. Možnost <b>Enable Custom Mode (Omogoči način po meri)</b> je privzeto onemogočena. Možnosti so:</p> <ul style="list-style-type: none"> <li>• PK</li> <li>• KEK</li> <li>• db</li> <li>• dbx</li> </ul> <p>Če omogočite <b>Custom Mode (Način po meri)</b>, se prikažejo ustrezne možnosti <b>PK, KEK, db in dbx</b>. Možnosti so:</p> <ul style="list-style-type: none"> <li>• <b>Save to File (Shrani v datoteko)</b> – Shrani ključ v datoteko, ki jo izbere uporabnik.</li> <li>• <b>Replace from File (Zamenjaj iz datoteke)</b> – Zamenja trenutni ključ s ključem iz datoteke, ki jo izbere uporabnik.</li> <li>• <b>Append from File (Dodaj iz datoteke)</b> – Doda ključ v trenutno zbirko podatkov iz datoteke, ki jo izbere uporabnik.</li> <li>• <b>Delete (Izbriši)</b> – Izbriše izbrani ključ.</li> <li>• <b>Reset All Keys (Ponastavi vse ključe)</b> – Ponastavi na privzeto nastavev.</li> <li>• <b>Delete All Keys (Izbriši vse ključe)</b> – Izbriše vse ključe.</li> </ul>

Možnost	Opis
	 <b>OPOMBA:</b> Če onemogočite »Custom Mode« (Način po meri), izbrišete vse spremembe, ključni pa bodo obnovljeni na privzete nastavitve.

**Tabela 10. Intel Software Guard Extensions**

Možnost	Opis
Intel SGX Enable	<p>S to možnostjo lahko omogočite ali onemogočite Intel Software Guard Extensions, da zagotovite varno okolje za izvajanje kode/shranjevanje občutljivih podatkov v kontekstu glavnega operacijskega sistema.</p> <ul style="list-style-type: none"> <li>• Disabled (Onemogočeno) (privzeto)</li> <li>• Enabled (Omogočeno)</li> </ul>
Enclave Memory Size	<p>S to možnostjo lahko nastavite velikost rezervnega pomnilnika za Intel SGX Enclave.</p> <ul style="list-style-type: none"> <li>• 32 MB</li> <li>• 64 MB</li> <li>• 128 MB</li> </ul>

**Tabela 11. Delovanje**

Možnost	Opis
Multi Core Support	To polje določa, ali ima postopek omogočeno eno jedro ali vsa. Ta možnost je privzeto omogočena.
Intel SpeedStep	S to možnostjo lahko omogočite ali onemogočite izvajanje načina Intel SpeedStep procesorja. Ta možnost je privzeto onemogočena.
C States Control	S to možnostjo lahko omogočite ali onemogočite dodatna stanja spanja procesorja. Ta možnost je privzeto onemogočena.
Limited CPUID Value	S to možnostjo lahko omejite največjo vrednost, ki jo podpira standardna funkcija CPUID procesorja. Ta možnost je privzeto omogočena.
Intel TurboBoost	S to možnostjo lahko omogočite ali onemogočite način procesorja Intel TurboBoost. Ta možnost je privzeto omogočena.

**Tabela 12. Upravljanje porabe**

Možnost	Opis
AC Recovery	<p>Določa, kako se sistem odzove, ko je napajanje z izmeničnim tokom ponovno vklopljeno po izklopu napajanja. Obnovitev napajanja lahko nastavite na:</p> <ul style="list-style-type: none"> <li>• Power Off (Izklopljeno)</li> <li>• Power on (Vključeno)</li> <li>• Last Power State (Zadnje stanje napajanja)</li> </ul> <p>Ta možnost je privzeto nastavljena Power Off (Izklopljeno).</p>
Auto On Time	Nastavi čas za samodejni vklop računalnika. Čas je prikazan v standardnem 12-urnem zapisu (ure:minute:sekunde). Spremeni čas vklopa z vnosom vrednosti v polja za čas in AM/PM.

Možnost	Opis
	 <b>OPOMBA:</b> Ta funkcija ne deluje, če računalnik izklopite s stikalom na razdelilniku ali zaščito pred valovanjem napetosti oziroma če je možnost <b>Auto Power (Samodejni vklop)</b> onemogočena.
Deep Sleep Control	<p>S to možnostjo lahko določite kontrolnike, ko je omogočeno globoko spanje.</p> <ul style="list-style-type: none"> <li>• Disabled (Onemogočeno)</li> <li>• Enabled in S5 only (Omogočeno samo v S5)</li> <li>• Enabled in S4 and S5 (Omogočeno v S4 in S5)</li> </ul> <p>Ta možnost je privzeto nastavljena na Disabled (Onemogočeno).</p>
USB Wake Support	S to možnostjo lahko določite, da naprave USB zbudijo računalnik iz stanja pripravljenosti.
Wake on LAN/WWAN	<p>S to možnostjo lahko zaženete računalnik, če je ta izklopljen, ko to sproži poseben signal LAN. Ta funkcija deluje le, ko je računalnik priključen na napajanje na izmenični tok.</p> <ul style="list-style-type: none"> <li>• <b>Disabled (Onemogočeno)</b> – Ne dovoljuje sistemu, da vklopi računalnik s posebnimi signali LAN, ko prejme signal za prebujanje iz omrežja LAN ali brezžičnega omrežja LAN.</li> <li>• <b>LAN</b> ali <b>WLAN</b> – Omogoča vklop sistema s posebnimi signali omrežja LAN ali brezžičnega omrežja LAN.</li> <li>• <b>LAN Only (Samo LAN)</b> – Dovoljuje vklop sistema s posebnimi signali LAN.</li> <li>• <b>LAN with PXE Boot (LAN z zagonom PXE)</b> – Paket za bujenje, poslan sistemu v stanju S4 ali S5, ki povzroči, da se sistem takoj prebudi in zažene v PXE.</li> <li>• <b>WLAN Only (Samo WLAN)</b> – Dovoljuje vklop sistema s posebnimi signali WLAN</li> </ul> <p>Ta možnost je privzeto nastavljena na Disabled (Onemogočeno).</p>
Block Sleep	S to možnostjo lahko preprečite prehod v stanje spanja (stanje S3) v operacijskem sistemu. Ta možnost je privzeto onemogočena.
Intel Ready Mode	S to možnostjo lahko omogočite tehnologijo Intel Ready Mode. Ta možnost je privzeto omogočena.

**Tabela 13. Način delovanja preskusa POST**

Možnost	Opis
Adapter Warning	S to možnostjo lahko izberete, ali sistem prikaže opozorila, kadar uporabite določene napajalnike. Ta možnost je privzeto omogočena.
Numlock LED	S to možnostjo lahko omogočite ali onemogočite funkcijo zaklepa številskih tipk ob zagonu računalnika. Ta možnost je privzeto omogočena.
MEBx Hotkey	S to možnostjo lahko določite, ali je lahko funkcija bližnjične tipke MEBx omogočena, ko se računalnik zažene. Ta možnost je privzeto omogočena.
Keyboard Errors	S to možnostjo lahko omogočite ali onemogočite poročanje o napakah tipkovnice ob zagonu računalnika. Ta možnost je privzeto omogočena.
Fast Boot	<p>Ta možnost lahko pospeši postopek zagona tako, da obide nekatere korake združljivosti:</p> <ul style="list-style-type: none"> <li>• <b>Minimal (Minimalno)</b> – Hiter zagon sistema, razen če je bil posodobljen BIOS, spremenjen pomnilnik ali če ni bil dokončan prejšnji POST.</li> </ul>

Možnost	Opis
	<ul style="list-style-type: none"> <li>Thorough (Temeljito) – Sistem ne izpusti nobenega koraka v postopku zagona.</li> <li>Auto (Samodejno) – Operacijskemu sistemu omogoča nadzor te nastavitve (to deluje samo, če operacijski sistem podpira Simple Boot Flag).</li> </ul> <p>Ta možnost je privzeto nastavljena na <b>Thorough (Temeljito)</b>.</p>

**Tabela 14. Podpora za virtualizacijo**

Možnost	Opis
Virtualization	Ta možnost določa, ali lahko nadzornik navideznega računalnika (VMM) uporablja dodatne zmogljivosti strojne opreme, ki jih zagotavlja tehnologija za virtualizacijo Intel®. <b>Enable Intel Virtualization Technology (Omogoči tehnologijo za virtualizacijo Intel)</b> – Ta možnost je privzeto onemogočena.
VT for Direct I/O	Nadzorniku navideznega računalnika (VMM) omogoči ali onemogoči uporabo dodatnih zmogljivosti strojne opreme, ki jo omogoča tehnologija za virtualizacijo Intel® za neposreden V/I. <b>Enable Intel Virtualization Technology for Direct I/O (Omogoči tehnologijo za virtualizacijo za neposreden V/I)</b> – Ta možnost je privzeto onemogočena.
Trusted Execution	S to možnostjo lahko določite, ali lahko MVMM (Measured Virtual Machine Monitor) uporablja dodatne zmogljivosti strojne opreme, ki jih ponuja tehnologija zaupanja vrednega izvajanja Intel. Ta možnost je privzeto onemogočena.

**Tabela 15. Brezžično omrežje**

Možnost	Opis
Wireless Device Enable	S to možnostjo lahko omogočite ali onemogočite notranje brezžične naprave. Vsa možnosti so privzeto omogočene.

**Tabela 16. Vzdrževanje**

Možnost	Opis
Service Tag	Prikaže servisno oznako za vaš računalnik.
Asset Tag	S to možnostjo lahko ustvarite oznako sredstva, če ta še ni nastavljena. Ta možnost privzeto ni nastavljena.
SERR Messages	Upravlja mehanizem sporočil SERR. Ta možnost privzeto ni nastavljena. Nekatere grafične kartice zahtevajo, da je mehanizem sporočil SERR onemogočen.
BIOS Downgrade	S to možnostjo lahko nadzirate zamenjavo vdelane programske opreme računalnika s starejšimi različicami. Ta možnost je privzeto omogočena.  <b>OPOMBA:</b> Če te možnosti ne izberete, bo zamenjava vdelane programske opreme računalnika s starejšo različico blokirana.
Data Wipe	S to možnostjo lahko varno izbrišete podatke iz vseh razpoložljivih notranjih pomnilnikov, kot so trdi disk, polprevodniški disk, mSATA in eMMC. Ta možnost je privzeto onemogočena.

Možnost	Opis
BIOS recovery	S to možnostjo lahko popravite okvarjene pogoje BIOS-a iz obnovitvenih datotek na primarnem trdem disku ali zunanjem ključku USB.

**Tabela 17. Cloud Desktop**

Možnost	Opis
Server Lookup Method	S to možnostjo lahko določite, kako programska oprema Cloud Desktop išče naslove strežnikov. <ul style="list-style-type: none"> <li>• Static</li> <li>• DNS (privzeto)</li> </ul>
Server Name	S to možnostjo lahko določite ime strežnika.
Server IP Address	Določa primarni statični naslov IP strežnika Cloud Desktop. Privzeti naslov IP je 255.255.255.255.
Server Port	Določa primarna vrata strežnika Cloud Desktop. Privzeta nastavitve je 06910.
Client Address Method	Določa, kako odjemalec pridobi naslov IP. <ul style="list-style-type: none"> <li>• Static IP</li> <li>• DHCP (privzeto)</li> </ul>
Client IP Address	Določa statični naslov IP odjemalca. Privzeti naslov IP je 255.255.255.255.
Client Subnet Mask	Določa naslov maske podomrežja odjemalca. Privzeti naslov IP je 255.255.255.255.
Client Gateway	Določa naslov prehoda odjemalca. Privzeti naslov IP je 255.255.255.255.
DNS IP Address	Določa naslov IP sistema DNS odjemalca. Privzeti naslov IP je 255.255.255.255.
Domain Name	Določa ime domene odjemalca.
Advanced	S to možnostjo lahko vklopite podrobni način za napredno iskanje in odpravljanje napak. Ta možnost je privzeto onemogočena.

**Tabela 18. Sistemski dnevniki**



Možnost	Opis
BIOS Events	Prikaže dogodke prijav v sistem in ponuja te možnosti: <ul style="list-style-type: none"> <li>• Clear Log (Počisti dnevnik)</li> <li>• Mark all Entries (Označi vse vnose)</li> </ul>

**Tabela 19. Napredne konfiguracije**

Možnost	Opis
ASPM	S to možnostjo lahko aktivirate upravljanje stanja napajanja. <ul style="list-style-type: none"> <li>• Auto (Samodejno) (privzeto)</li> <li>• Disabled (Onemogočeno)</li> <li>• L1 Only (Samo L1)</li> </ul>

## Posodobitev BIOS-a

Priporočamo vam, da BIOS (sistemske nastavitve) posodobite, kadar ponovno namestite matično ploščo ali kadar je na voljo posodobitev. Pri prenosnikih se prepričajte, da je baterija računalnika popolnoma napolnjena in je napajalnik priključen v vtičnico.

1. Ponovno zaženite računalnik.
  2. Obiščite spletno mesto **Dell.com/support**.
  3. Izpočnite polje **Service Tag (Servisna oznaka)** ali **Express Service Code (Koda za hitri servis)** in kliknite **Submit (Pošlji)**.
    -  **OPOMBA:** Če želite ugotoviti, kje je servisna oznaka, kliknite **Where is my Service Tag? (Kje je moja servisna oznaka?)**.
    -  **OPOMBA:** Če servisne oznake ne najdete, kliknite **Detect My Product (Zaznaj moj izdelek)**. Upoštevajte navodila na zaslonu za nadaljevanje dela.
  4. Če servisne številke ne morete najti, kliknite kategorijo izdelka, v katero spada vaš računalnik.
  5. Na seznamu izberite **Product Type (Vrsta izdelka)**.
  6. Izberite model svojega računalnika in pojavila se bo stran **Product Support (Podpora za izdelek)**.
  7. Kliknite **Get drivers (Pridobi gonilnike)** in nato **View All Drivers (Ogled vseh gonilnikov)**.  
Odpri se stran z gonilniki in prenosi.
  8. Na zaslonu »Drivers and Downloads« (Gonilniki in prenosi) v spustnem meniju **Operating System (Operacijski sistem)** izberite **BIOS**.
  9. Poiščite najnovejšo datoteko za BIOS in kliknite **Download File (Prenesi datoteko)**.  
Analizirate lahko tudi, katere gonilnike je treba posodobiti. Kliknite **Analyze System for Updates (Analiziraj sistem za posodobitve)** in upoštevajte navodila na zaslonu.
  10. V oknu **Please select your download method below window (Pod oknom izberite način prenosa)** izberite zeleni način prenosa in nato kliknite **Download File (Prenesi datoteko)**.  
Odpri se okno **File Download (Prenos datoteke)**.
  11. Kliknite **Save (Shrani)**, da shranite datoteko v računalnik.
  12. Kliknite **Run (Zaženi)** in tako namestite posodobljene nastavitve BIOS-a v računalnik.  
Upoštevajte navodila na zaslonu.
-  **OPOMBA:** Posodabljanje različice BIOS-a ni priporočljivo za več kot tri različice naenkrat. Na primer: če želite posodobiti BIOS iz različice 1.0 na 7.0, potem najprej namestite različico 4.0, nato pa različico 7.0.

## Geslo za sistem in nastavitve

Z geslom za sistem in geslom za nastavitve lahko zaščitite svoj računalnik.

Vrsta gesla	Opis
Geslo za sistem	Geslo, ki ga morate vnesti, če se želite prijaviti v sistem.
Geslo za nastavitve	Geslo, ki ga morate vnesti, če želite dostopati do nastavitve BIOS-a v računalniku in jih spreminjati.

 **POZOR:** Funkcije gesel omogočajo osnovno raven zaščite podatkov v vašem računalniku.

 **POZOR:** Če podatki, ki so shranjeni v vašem računalniku, niso zaklenjeni in jih pustite nenadzorovane, lahko do njih dostopa prav vsak.

 **OPOMBA:** Funkcija gesel za sistem in nastavitve je ob dobavi onemogočena.

## Dodelitev gesla za sistem in gesla za nastavitve

Novo geslo za sistem **System Password** in/ali geslo za nastavitve **Setup Password** lahko dodelite ali pa zamenjate obstoječe geslo za sistem **System Password** in/ali geslo za nastavitve **Setup Password** samo, kadar je možnost **Password Status (Stanje gesla)** nastavljena na **Unlocked (Odklenjeno)**. Če je stanje gesla nastavljeno na **Locked (Zaklenjeno)**, gesla za sistem ne morete spremeniti.

 **OPOMBA:** Če je mostiček za geslo onemogočen, se obstoječe geslo za sistem in geslo za nastavitve izbrišeta, zato vam pri prijavi v računalnik ni treba vnesti gesla za sistem.

Če želite odpreti nastavitve sistema, takoj po vklopu ali ponovnem zagonu pritisnite tipko F2.

1. Na zaslonu **System BIOS (Sistemski BIOS)** ali **System Setup (Sistemske nastavitve)** izberite **System Security (Varnost sistema)** in pritisnite tipko Enter.  
Prikaže se zaslon **System Security (Sistemska varnost)**.
2. Na zaslonu **System Security (Sistemska varnost)** preverite, ali je možnost **Password Status (Stanje gesla)** nastavljena na **Unlocked (Odklenjeno)**.
3. Izberite možnost **System Password (Sistemsko geslo)**, vnesite sistemsko geslo in pritisnite Enter ali Tab.

Pri dodelitvi gesla za sistem upoštevajte naslednje:

- Geslo je lahko dolgo do 32 znakov.
- Geslo je lahko sestavljeno iz števil od 0 do 9.
- Uporabite lahko samo male črke, velike črke pa niso dovoljene.
- Dovoljeni so samo naslednji posebni znaki: presledek, ("), (+), (.), (-), (.), (/), (:), (|), (\), (|), ( ` ).

Ob pozivu ponovno vnesite geslo za sistem.

4. Vnesite geslo za sistem, ki ste ga vnesli prej, in kliknite **OK (V redu)**.
5. Izberite možnost **Setup Password (Nastavitev gesla)**, vnesite sistemsko geslo in pritisnite Enter ali Tab.  
Sporočilo vas pozove, da morate ponovno vnesti geslo za nastavitve.
6. Vnesite geslo za nastavitve, ki ste ga vnesli prej, in kliknite **OK (V redu)**.
7. Pritisnite Esc in prikaže se sporočilo s pozivom za shranitev sprememb.
8. Pritisnite Y za shranitev sprememb.  
Računalnik se ponovno zažene.

## Izbris ali sprememba obstoječega gesla za sistem in/ali nastavitve gesla

Preverite, ali je možnost **Password Status (Stanje gesla)** odklenjena (v nastavitvi sistema), preden poskušate izbrisati ali spremeniti obstoječe geslo za sistem in/ali nastavitve. Če je možnost **Password Status (Stanje gesla)** zaklenjena, obstoječega gesla za sistem ali nastavitve ne morete izbrisati ali spremeniti.

Če želite odpreti Sistemske nastavitve, takoj po vklopu ali ponovnem zagonu pritisnite F2.

1. Na zaslonu **System BIOS (Sistem BIOS)** ali **System Setup (Sistemske nastavitve)** izberite **System Security (Sistemska varnost)** in pritisnite Enter.

Prikaže se zaslon **System Security (Sistemska varnost)**.

2. Na zaslonu **System Security (Sistemska varnost)** preverite, ali je možnost **Password Status (Stanje gesla)** nastavljena na **Unlocked (Odklenjeno)**.
3. Izberite **System Password (Geslo za sistem)**, spremenite ali izbrišite obstoječe geslo za sistem in pritisnite Enter ali Tab.
4. Izberite **Setup Password (Nastavitev gesla)**, spremenite ali izbrišite obstoječe nastavitve gesla in pritisnite Enter ali Tab.





**OPOMBA:** Če spremenite geslo za sistem in/ali nastavitve, ob pozivu ponovno vnesite novo geslo. Če geslo za sistem in/ali nastavitve izbrišete, ob pozivu potrdite brisanje.

5. Pritisnite Esc in prikaže se sporočilo s pozivom za shranitev sprememb.
6. Pritisnite Y, da shranite spremembe ter zaprete Sistemske nastavitve.  
Računalnik se ponovno zažene.

## Tehnični podatki



 **OPOMBA:** Ponudbe se lahko razlikujejo glede na regijo. Za več informacij o konfiguraciji računalnika v sistemu:

- Windows 10: kliknite ali tapnite **Start**  → **Nastavitve** → **Sistem** → **Vizitka**.
- Windows 8.1 in Windows 8: kliknite ali tapnite **Začetek**  → **Nastavitve računalnika** → **Računalnik in naprave** → **Informacije o računalniku**.
- Windows 7: kliknite **Start** , z desno tipko miške kliknite **Moj računalnik** in nato izberite **Lastnosti**.

**Tabela 20. Procesor**

Funkcija	Tehnični podatki
Vrsta procesorja	Intel Core i3/i5/i7 6. generacije
Skupni predpomnilnik	Do 8 MB predpomnilnika, odvisno od vrste procesorja

**Tabela 21. Pomnilnik**

Funkcija	Tehnični podatki
Vrsta pomnilnika	DDR4
Hitrost pomnilnika	2133 MHz
Priključki za pomnilnik	Dve reži SODIMM
Zmogljivost pomnilnika	4 GB in 8 GB
Najmanjša velikost pomnilnika	4 GB
	 <b>OPOMBA:</b> Najmanjša velikost pomnilnika se lahko razlikuje glede na operacijski sistem, ki je nameščen v računalniku.
Največja velikost pomnilnika	16 GB
	 <b>OPOMBA:</b> Vsaka pomnilniški modul podpira najmanj 4 GB in največ 8 GB.

**Tabela 22. Grafična kartica**

Funkcija	Tehnični podatki
Vgrajena	Grafična kartica Intel HD

**Tabela 23. Zvočna kartica**

<b>Funkcija</b>	<b>Tehnični podatki</b>
Vgrajena	Realtek HDA Codec ALC3234

**Tabela 24. Omrežje**

<b>Funkcija</b>	<b>Tehnični podatki</b>
Vgrajena	Omrežna kartica Intel I219 LM Ethernet, ki podpira komunikacijo 10/100/1000

**Tabela 25. Informacije o sistemu**

<b>Funkcija</b>	<b>Tehnični podatki</b>
Sistemski nabor vezij	Nabor vezij Intel Q170

**Tabela 26. Razširitveno vodilo**

<b>Funkcija</b>	<b>Tehnični podatki</b>
Vrsta vodila	USB 2.0, USB 3.0, SATA 3 in PCIe do Gen 3
Hitrost vodila	<ul style="list-style-type: none"> <li>• USB 2.0 – 480 Mb/s</li> <li>• USB 3.0 – 5 Gb/s</li> <li>• SATA 3.0 – 6 Gb/s</li> <li>• PCIe – 8 Gb/s</li> </ul>

**Tabela 27. Kartice**

<b>Funkcija</b>	<b>Tehnični podatki</b>
Kartica WLAN	<ul style="list-style-type: none"> <li>• Intel Dual Band Wireless-AC 8260 (M.2)</li> <li>• 802.11 ac</li> <li>• Bluetooth 4.1</li> <li>• WiDi (brežžični zaslon)</li> </ul> <p> <b>OPOMBA:</b> Za optimalno delovanje vam priporočamo, da funkcijo brezžičnega zaslona uporabljate s dostopno točko, ki podpira standard 5 GHz.</p>
Kartica SSD	Ena M.2 22x80 socket 3 SSD

**Tabela 28. Pogoni**

<b>Funkcija</b>	<b>Tehnični podatki</b>
Notranje dostopni	2,5-palčno ležišče za pogon SATA

**Tabela 29. Zunanji priključki**

<b>Funkcija</b>	<b>Tehnični podatki</b>
Zvok	
Sprednja plošča	<ul style="list-style-type: none"> <li>• Univerzalne slušalke</li> <li>• Izhodni priključek</li> </ul>
Omrežna kartica	Priključek RJ-45
Zaporedni	PS2 in zaporedni priključek (dodatna možnost)
USB 2.0 (spredaj/zadaj/znotraj)	0/0/1
USB 3.0 (spredaj/zadaj/znotraj)	2/4/0
Video	<ul style="list-style-type: none"> <li>• 15-nožični priključek VGA (dodatna možnost)</li> <li>• Dva 20-nožična priključka DisplayPort (eden priključek DisplayPort je izbiren).</li> <li>• 19-nožični priključek HDMI</li> </ul>



**OPOMBA:** Razpoložljivi videopriključki se lahko razlikujejo glede na dodatno izbrano grafično kartico.

**Tabela 30. Kontrolniki in lučke**

<b>Funkcija</b>	<b>Tehnični podatki</b>
Sprednja stran računalnika	
Lučka gumba za vklop/izklop	Bela lučka – bela lučka, ki sveti neprekinjeno, označuje stanje vklopa; počasi utripajoča bela lučka pa označuje stanje spanja računalnika.
Lučka dejavnosti pogona	Bela lučka – počasi utripajoča bela lučka označuje, da računalnik bere podatke s trdega diska ali jih zapisuje nanj.
Zadnja stran računalnika	
Lučka celovitosti povezav na vgrajeni omrežni kartici	<p>Zelena – med omrežjem in računalnikom je vzpostavljena povezava s hitrostjo 10 Mb/s.</p> <p>Zelena – med omrežjem in računalnikom je vzpostavljena povezava s hitrostjo 100 Mb/s.</p> <p>Oranžna – med omrežjem in računalnikom je vzpostavljena povezava s hitrostjo 1000 Mb/s.</p> <p>Izklopljeno (lučka ne sveti) – fizična povezava med računalnikom in omrežjem ni vzpostavljena.</p>
Lučka dejavnosti omrežja na integriranem omrežnem vmesniku	Rumena lučka – utripajoča rumena lučka opozarja na dejavnost v omrežju.

<b>Funkcija</b>	<b>Tehnični podatki</b>
Diagnostična lučka napajanja	Zelena lučka – napajanje je vklopljeno in deluje. Napajalni kabel je treba priključiti na priključek za napajanje (na zadnji strani računalnika) in električno vtičnico.

**Tabela 31. Napajanje**

<b>Elementi</b>	<b>Moč</b>	<b>Napetost</b>
Napajalnik	65 W	19,5 V enosmernega toka, 3,34 A
Gumbasta baterija	3-voltna litijeva gumbasta baterija CR2032	

**Tabela 32. Mere**

<b>Mere</b>	<b>Micro Premier</b>
Višina	18,2 cm (7,2 palcev)
Širina	3,6 cm (1,4 palca)
Globina	17,6 cm (7 palcev)
Teža	1,41 kg (3,12 funta)

**Tabela 33. Okolje**

<b>Funkcija</b>	<b>Tehnični podatki</b>
Temperaturno območje	
Med delovanjem	Od 5 °C do 35 °C (od 41 °F do 95 °F)
V mirovanju	Od –40 °C do 65 °C (od –40 °F do 149 °F)
Relativna vlažnost (najvišja)	
Med delovanjem	Od 20 % do 80 % (nekondenzirajoča)
V mirovanju	Od 5 % do 95 % (nekondenzirajoča)
Najvišja raven tresljajev	
Med delovanjem	0,66 Grms
V mirovanju	1,37 Grms
Najmočnejši dovoljen udarec	
Med delovanjem	40 G
V mirovanju	105 G
Nadmorska višina	
Med delovanjem	od –15,2 m do 3048 m (od –50 ft do 10.000 ft)
V mirovanju	Od –15,20 do 10.668 m (od –50 do 35.000 čevljev)
Raven onesnaženja zraka	G1 ali manj, kot določa predpis ANSI/ISA-S71.04-1985

## Vzpostavljanje stika z družbo Dell

 **OPOMBA:** Če nimate na voljo povezave z internetom, lahko podatke za stik najdete na računu o nakupu, embalaži, blagajniškem izpisku ali katalogu izdelkov Dell.

Dell ponuja več možnosti spletne in telefonske podpore ter servisa. Razpoložljivost je odvisna od države in izdelka, nekatere storitve pa morda niso na voljo na vašem območju. Če želite vzpostaviti stik z Dellovo prodajo, tehnično podporo ali podporo kupcem:

1. Obiščite spletno mesto **Dell.com/support**.
2. Izberite kategorijo podpore.
3. Potrdite državo ali regijo na spustnem seznamu **Choose A Country/Region (Izberite državo/regijo)** na dnu strani.
4. Izberite ustrezen storitev ali povezavo do želene podpore.